

**Матеріал,
досконалий як сама природа...**





Не просто ідеальна
єдність складових,
проте просто
геніальний матеріал.



Властивості і переваги:

- // Матеріал з великою часткою деревини – не вміщує ПВХ
- // Сійка поверхня
- // Наскрізь профарбований матеріал
- // Масивні продукти – без порожнин
- // Дивовижно тонкий – високоміцний
- // Приємне відчуття для ніг – висока безпека ходіння по підлозі
- // Низька крихкість, не відламується
- // Придатний для іграшок відповідно до DIN EN 71-3
- // Сійкий до хлору і солоної води
- // Обробка як деревини
- // Укладення з системою



З **GCC (German Compact Composite)** був розроблений деревинно-полімерний матеріал, який відповідає всім потребам. Основним компонентом є **75 % деревинних волокон**, які за допомогою патентованого процесу доповнені екологічно чистими додатками і полімерами. Цей матеріал, який виробляють у Німеччині, **не вміщує полівінілхлориду** і є універсальним. Вироби з GCC завжди зберігають чудову форму завдяки високій стійкості і низькому термічному розширенню. Зважаючи на те, що основою нашого матеріалу є деревина, природні процеси з часом змінюють забарвлення і відчуття при дотику. Ми свідомо відмовилися від хімічного покриття і замість цього вибрали власний захист натурального продукту. Понад 15 років досвіду і розробок свідчать про якість матеріалу – ми не обіцяємо нічого, що є неможливим для нас!

- // Екологічно нейтральне виробництво завдяки зниженню емісії CO₂
- // Краще збереження ресурсів
- // Довготривала радість для споживача
- // Здоровий матеріал для житла, сертифікований на відсутність ризиків
- // Наші продукти виконують критерії стабільного будівництва і біо-будівництва системи DGNB, LEED® і BREEAM®

POWOLIT

Тверда оболонка, багато зерен. **POWOLIT** є одним з видів GCC і поєднує в собі найкраще з трьох світів. Крім деревини і полімерів POWOLIT додатково збагачений **кам'яним гранулятом** для утворення більш твердої поверхні. Завдяки цій більш твердій поверхні матеріал стає **міцнішим і має більшу стійкість проти плям і навантаження** порівняно із звичайними будівельними матеріалами. POWOLIT є натуральним матеріалом, який „живе”. З роками колір продукту стає світлішим і продукт стає більш виразним.





Щорічно „День перевантаження Землі“ („Earth Overshoot Day“) нагадує про те, що людство вже використало свій бюджет ресурсів на поточний рік. В 2020 р. цей день був 22 серпня. При цьому метою для забезпеченого майбутнього є 31 грудня 2020 р. Безперервний зріст споживання спричиняє зростання витрати ресурсів. Наслідком є комплексна і незворотна шкода навколишньому середовищу, яку давно можна спостерігати в усьому світі.

Для подальшого зменшення впливу людства на довкілля важливо замкнути кругообіг речовин і знову використовувати матеріали в кінці їх тривалого строку служби для виробництва нових продуктів.

Наше розуміння ощадного використання ресурсів.



Замкнений цикл матеріалів

Якщо щось є безумовно типовим для нас, то це принцип Cradle to Cradle®. Він описує циркуляцію матеріалів, при якій продукти або сировинні матеріали циркулюють в контурах, які постійно повторюються. Для можливості технічної циркуляції наших деревинних продуктів GCC ми в 2005 р. організували спеціальну систему повернення. Вона дозволяє нам підтримувати якість вже наявних матеріальних ресурсів і використовувати їх. В такий спосіб ми можемо – без додаткового використання природної сировини – розвиватись далі і виробляти будівельні вироби найвищої якості.

Продавців, які приймають використані матеріали, ви знайдете на сайті www.easydeck.de/en/retailer



GCC відповідає стандарту Cradle to Cradle Certified™ Gold Standard*. Наш матеріал GCC (German Compact Composite) відзначений знаком Cradle to Cradle Certified™ Gold. Сертифікація була проведена Cradle to Cradle Products Innovation Institut. При цьому була підтверджена перш за все **відсутність ризиків для людей і довкілля з боку компонентів**

нашого матеріалу GCC на глобальному рівні якості. Екологічна оцінка інтегрованої системи очищення води та нейтральна для клімату енергетична концепція при виробництві й високий соціальний рівень нашого виробничого підприємства в Німеччині системно доповнюють чисельні оцінки матеріалу і процесів. Таким чином, GCC відповідає найвищому стандарту екологічної ефективності.

	Бронза	Срібло	Золото	Платина
небезпека матеріалів				✓
Придатність для повторного використання			✓	
Альтернативні джерела енергії			✓	
Очищення води			✓	
Соціальна відповідальність			✓	

Сертифікація підтверджує, що наші продукти роблять внесок у позитивну оцінку екологічної стабільності будівельних конструкцій.

* Cradle to Cradle Certified™ Gold, версія 3.1, оновлення 27 серпня 2022 р., Додаткову інформацію про сертифікацію див. на сайті www.easydeck.de



Просто вирішити.
Просто планувати.

Спеціально створений для ділянки навколо вашого будинку

Перетворіть ваше природне царство в затишний куточок з довговічними, легкими для догляду і неповторними продуктами. За допомогою каталогу та онлайн-планувальника ви знайдете продукти і матеріали, що підходять для вашого задуму, і можете швидко й просто спланувати його втілення. Наш асортимент масивних дошок, огорож і парканів має різні кольори, деревинно-подібні структури і різні формати – створіть зовнішній простір за вашим бажанням і смаком.

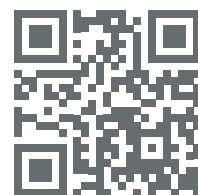

Просто планувати онлайн: planer.easydeck.de/en

Втілити мрії в реальність. Сплануйте просто дизайн вашої ділянки поруч з будинком, сидячи вдома. Від візуалізації перших ідей до втілення конкретних планів – лише натиснувши декілька кнопок ви дізнаєтесь, які матеріали вам потрібні і додатково отримаєте відповідні плани й будівельні креслення.

Де можна купити EasyDeck® і приладдя див. на сайті www.easydeck.de/en/retailer



Ніякого занепокоєння про відколювання!

EasyDeck® Dolomit 16

Терасна дошка, товщина 16 мм, двох кольорів, 193 x 3000, 4000 або 5000 мм, ширина шва 5 мм

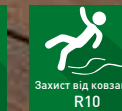
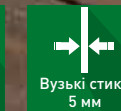
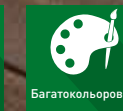
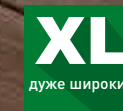

після укладення

Колір: Grey

через 1-2 місяці*

Колір: Brown

через 6-8 місяців*



Brown

Grey

Дуже широка терасна дошка з привабливими фарбами і структурою деревини

Ви фанат деревини і вам подобається неповторна гра кольорів природного продукту? Тоді наша дошка Dolomit 16 коричневого чи сірого кольору є оптимальним продуктом для вас! Полірована поверхня з виразною структурою і м'яка палітра кольорів створюють гармонійну картину. Використайте природну деревину на вашій терасі – створіть комфорт під вашими ногами.

- // Поверхня: структурна з грою кольорів, полірована
- // Можливість укладення з одного боку
- // Ширина шва: 5 мм (± 0,5 мм)
- // Сійка до знебарвлення
- // Сійка до небезпечних відколювань
- // Массивна і наскрізь профарбована
- // Довготривала
- // Висока твердість поверхні
- // Матеріал: GCC

На мал. показана дошка EasyDeck® Dolomit 16 Brown кольору

* На малюнках показані приклади кольорів продуктів, що постачаються, їх натуральні забарвлення



Чудове відчуття при дотику. Шикарний вигляд!

EasyDeck® Glacier¹⁶

Терасна дошка, товщина 16 мм
двох кольорів, 193 x 3000 або 4000 мм,
ширина шва 8 мм

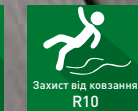

Колір: Terra

Колір: Graphit

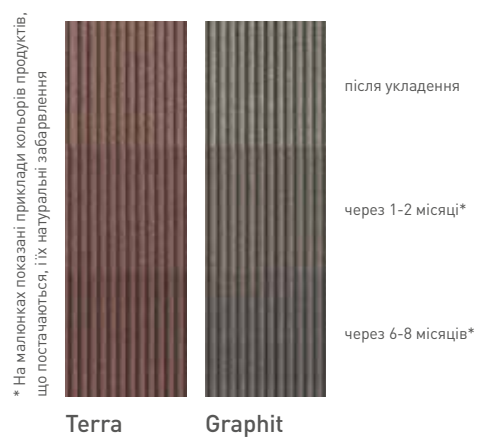

* На малюнках показані приклади кольорів продуктів, що постачаються, їх натуральні забарвлення

після укладення

через 1-2 місяці*

через 6-8 місяців*

Terra Graphit

Дуже широка терасна дошка зі структурою деревини або дрібним рифленням

Особливістю масивних дощок серії Glacier є комбінація двох різних боків. Завдяки можливості їх укладання з двох боків товста дошка Glacier16 має з одного боку поверхню з дрібним рифленням, а з другого боку – поверхню із структурою деревини. При укладенні дощок упереміж ви отримуєте дуже виразну поверхню. Дощки серії Glacier постачаються з кольорами Terra і Graphit від яких неможливо відірвати очей!

- // Поверхня: з дрібним рифленням або структура деревини
- // Можливість укладання з обох боків
- // Ширина шва: 8 мм (± 0,5 мм)
- // Стійка до знебарвлення
- // Стійка до небезпечних відколювань
- // Масивна і наскрізь профарбована
- // Довготривала
- // Висока твердість поверхні
- // Матеріал: GCC

На малюнках показана дошка EasyDeck® Glacier 16 Graphit кольору



Ефект "Вау" кожен день!

EasyDeck®
Trend 16

Терасна дошка, товщина 16 мм,
двох кольорів, 163 x 3000 або 4000 мм,
ширина шва 8 мм

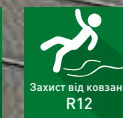
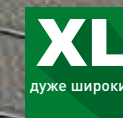

На мал. показана дошка EasyDeck® Trend 16 коричневого Graphit



Колір: Terra

Колір: Graphit

* На малюнках показані приклади кольорів продуктів, що постачаються, їх натуральні забарвлення



після укладення

через 1-2 місяці*

через 6-8 місяців*

Terra

Graphit

Широка терасна дошка з канавками або дрібно рифлений дизайн

Одна дошка, безліч можливостей. Завдяки своїм сучасним характеристикам, наша широка терасна дошка Trend16 більше, ніж відповідає своїй назві. Її можна укласти з обох боків і доступна вона у двох кольорах terra і graphit. Дрібно рифлена з одного боку, а з іншого – з канавками. Незалежно від вашого рішення, ви ще довго будете насолоджуватись рифленою поверхнею вашої тераси.

- // Поверхня: дрібне або велике ріфлення
- // Можливість укладення з обох боків
- // Ширина шва: 8 мм (± 0,5 мм)
- // Стійка до знебарвлення
- // Стійка до небезпечних відколювань
- // Масивна і наскрізь профарбована
- // Довготривала
- // Висока твердість поверхні
- // Матеріал: GCC

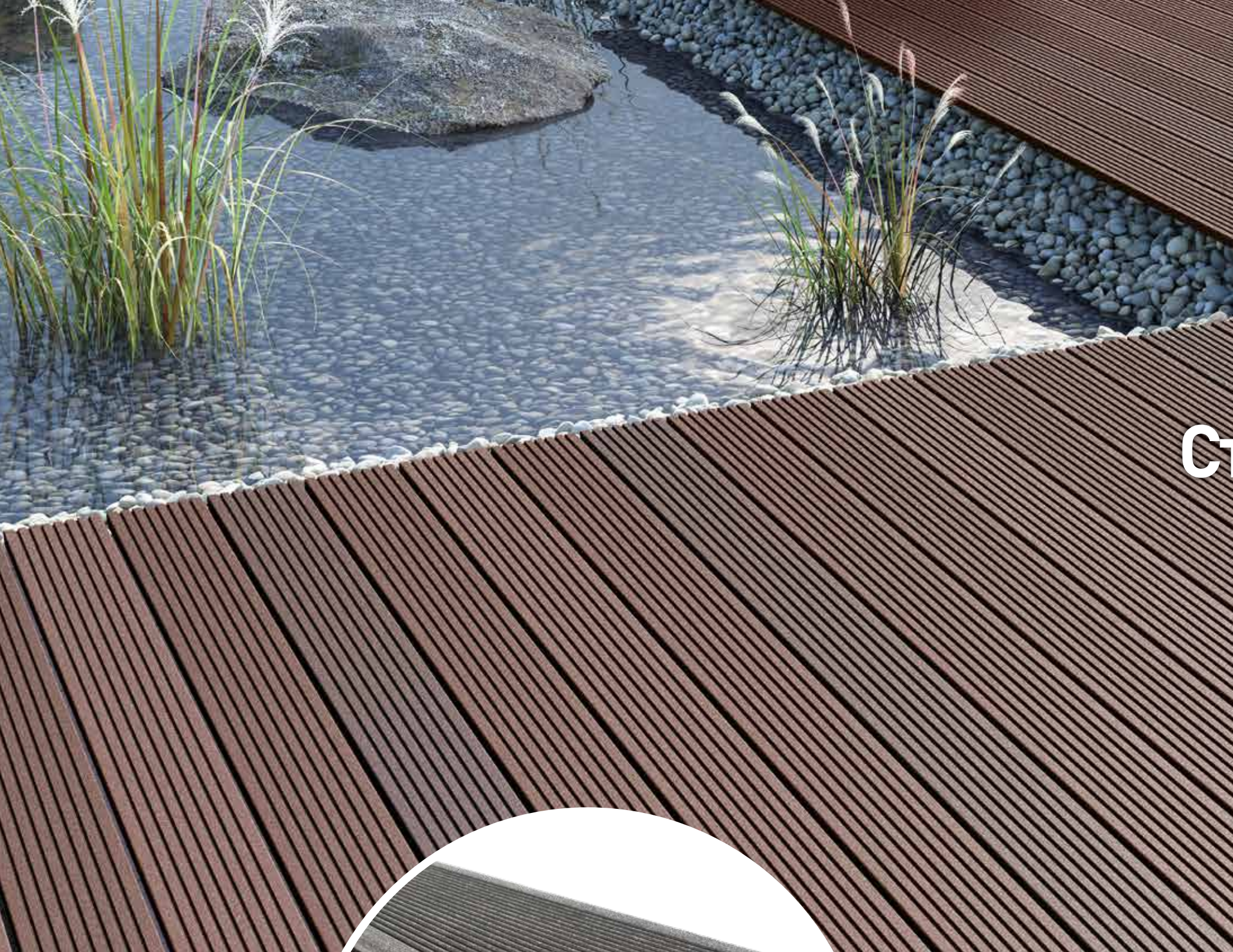

Стійка. Сучасна. Дуже товста!

EasyDeck®
Trend 19

Терасна дошка, товщина 19 мм,
двох кольорів, 130 x 3000 або 4000 мм,
Ширина шва 8 мм

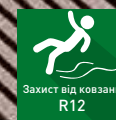

На мал. показана дошка EasyDeck® Trend 19 Тегга кольору



Колір: Graphit

Колір: Terra

після укладення

через 1-2 місяці*

через 6-8 місяців*



Graphit

Terra

Вузька терасна дошка, з канавками або з дрібним рифленням

Наша терасна дошка Trend19 товщиною 19 мм це дійсно щось особливе. Дошка має два різні боки. З одного боку поверхня з мілким рифленням, з другого – з канавками. Укладення можливе з обох боків, кольори – Terra чи Graphit. Ці стійкі до знебарвлення і не слизькі дошки створюють приємний і безпечний зовнішній куточок для вас!

- // Поверхня: з дрібним рифленням або з канавкам
- // Можливість укладення з обох боків
- // Ширина шва: 8 мм (± 0,5 мм)
- // Стійка до знебарвлення
- // Стійка до небезпечних відколювань
- // Масивна і наскрізь профарбована
- // Довготривала
- // Висока твердість поверхні
- // Матеріал: GCC

* На малюнках показані приклади кольорів продуктів, що постачаються, їх натуральні забарвлення



Класичний вигляд, нові переваги!

EasyDeck®
Dolomit¹⁹

Терасна дошка, товщина 19 мм,
двох кольорів, 145 x 3000 або 4000 мм,
ширина шва 5 мм

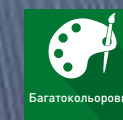

Багатокольоровий

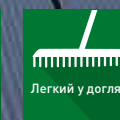

Легкий у догляді

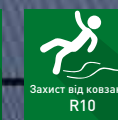

Захист від ковзання
R10

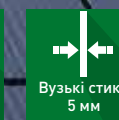

Вузькі стики
5 мм



Важкозаймистий

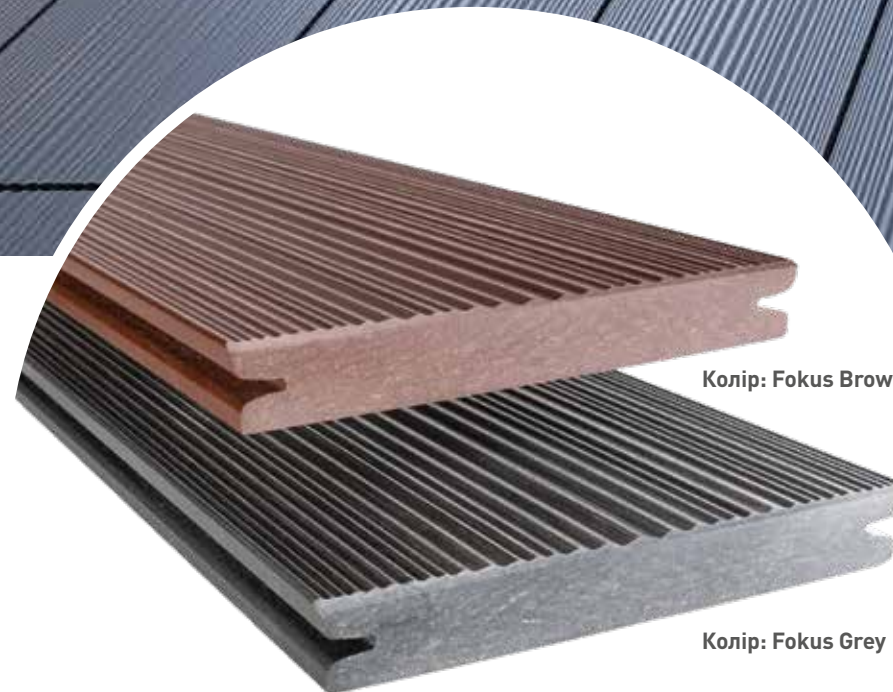

Колір: Fokus Brown

Колір: Fokus Grey

після укладення

через 1-2 місяці*

через 6-8 місяців*

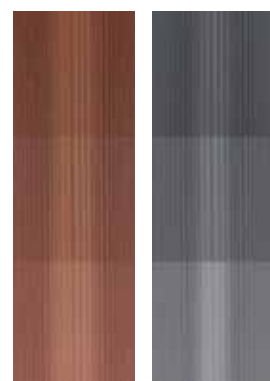

Fokus
Brown

Fokus
Grey

Класична терасна дошка з природною грою кольорів і більш твердою поверхнею

Класична, високоякісна і міцна. Цю масивну дошку зі структурною полірованою поверхнею можна вибирати у кольорі focus grey або focus brown. Використаний матеріал POWOLIT зміцнює поверхню дошки. Поверхня дошки закрита, легка в догляді і важкозаймиста. Структура виробу і природна гра кольорів перетворюють вашу терасу в затишний, комфортний куточок.

- // Поверхня: структурна, полірована з грою кольорів
- // Укладається з одного боку
- // Ширина шва: 5 мм (± 0,5 мм)
- // Сійка до знебарвлення
- // Сійка до небезпечних відколювань
- // Масивна, профарбована наскрізь
- // Довготривала
- // Дуже висока твердість поверхні
- // Матеріал: **GCC - POWOLIT**



Крутий продукт легкої ваги!

EasyDeck®
Trend 25

Терасна дошка, товщина 25 мм,
двох кольорів, 138 x 3000 або 4000 мм,
ширина шва 8 мм

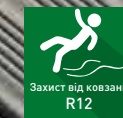

На мал. показана дошка EasyDeck® Trend 25 Titan кольору



Колір: Umbra

Колір: Titan

після укладення

через 1-2 місяці*

через 6-8 місяців*



Umbra

Titan

* На малюнках показані приклади кольорів продуктів, що постачаються, їх натуральні забарвлення

Надзвичайно легка терасна дошка з характером і полегшувальною обробкою

Полегшена дошка Trend25 – „легкоатлет“ нашої програми. Її виключною особливістю є вирізи матеріалу, призначені для зменшення ваги. Проте, це не знижує міцність Trend25! Поверхня дошки має глибокі канавки. Дошка постачається з теплими кольорами Umbra і Titan. Створіть приємне довкілля на вашій терасі.

- // Полегшена вага: з глибокими канавками
- // Укладається з одного боку
- // Ширина шва: 8 мм (± 0,5 мм)
- // Стійка до знебарвлення
- // Стійка до небезпечних відколювань
- // Массивна, профарбована наскрізь
- // Довготривала
- // Висока твердість поверхні
- // Матеріал: GCC



Дошка з характером!

EasyDeck® Dolomit¹⁹

Терасна дошка, товщина 19 мм, трьох кольорів, 245 x 3000 або 4000 мм, ширина шва 5 мм

ТЕПЕР У ЗРУЧНІЙ ДОВЖИНІ!

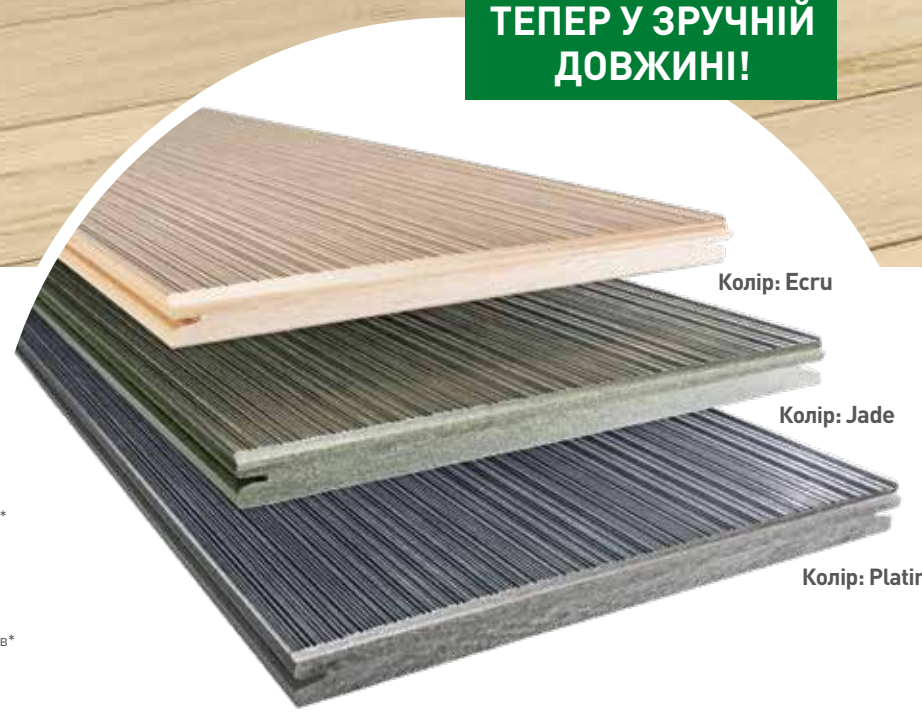

Колір: Ecru
Колір: Jade
Колір: Platin



* На малюнках показані приклади кольорів продуктів, що постачаються, їх натуральні забарвлення

- XXL** дуже широкий
- Поверхня з обтесаними кромками
- Легкий у догляді
- Захист від ковзання R10
- Вузькі стики 5 мм
- Важкозаймистий

Дошка з елегантно пиляною поверхнею для виразного дизайну терас

Тому дошка Dolomit19 з матеріалу POWOLIT має виразний вигляд. Завдяки неповторній комбінації властивостей деревини і кам'яної крихти підлога тераси має стильний і одночасно солідний вигляд. Матова поверхня з обтесаними краями робить ці дошки для тераси неповторними. Для легкої у догляді тераси зі стильним дизайном більше немає ніяких перешкод!

- // Поверхня: пиляна та, матова
- // Укладається з одного боку
- // Ширина шва: 5 мм (± 0,5 мм)
- // Стійка до знебарвлення
- // Стійка до небезпечних відколювань
- // Масивна, профарбована наскрізь
- // Довготривала
- // Дуже висока твердість поверхні
- // Матеріал: **GCC-POWOLIT**

На мал. показана дошка EasyDeck® Dolomit19 Ecru кольору

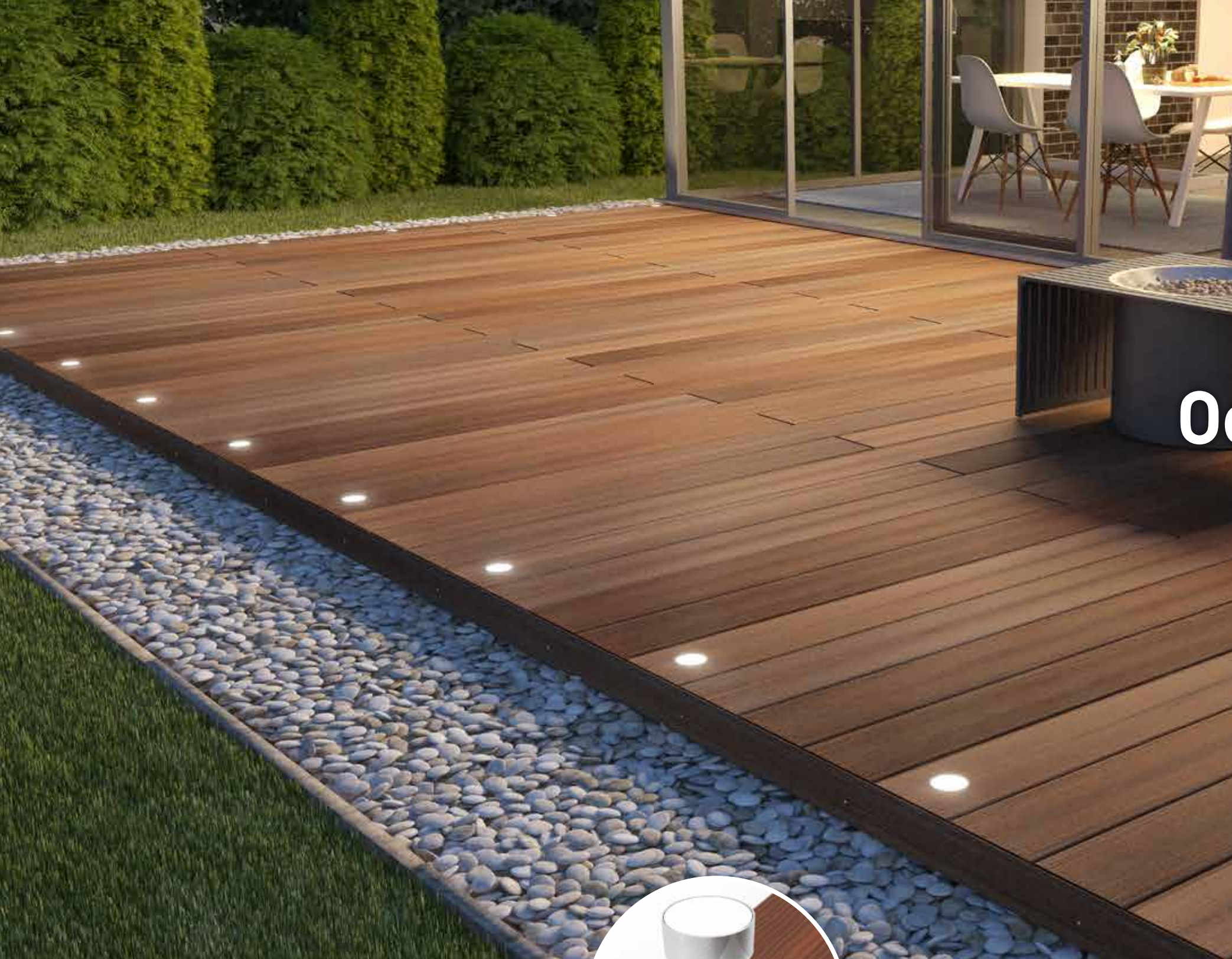

Освітїть темряву світлом!

EasyDeck® Система освітлення

Комплект світлодіодних світильників, джерело світла IP67, Ø 34 мм (0,25 Вт) або Ø 60 мм (0,5 Вт)

На мал. показана дошка EasyDeck® Dolomit 6 Brown кольору



Складові

-  Світлодіодний світильник Spot Mini Ø 34 мм (0,25 ват) 10 люмен
-  Світлодіодний світильник Spot Maxi Ø 60 мм (0,50 ват) 28 люмен
-  Радіокерування з пультом ручного керування
-  Блок живлення від мережі 40 Вт
-  2-разовий розподільвач
-  4-разовий розподільвач
-  Подовжувальний кабель 1/3/6 м

Світлодіодні світильники з регулюванням яскравості й приємним теплим світлом

Тепле світло світильників EasyDeck® перетворює вашу терасу в приємне довкілля. Теплі літні вечірки з друзями або романтична вечеря на вашій терасі: система освітлення EasyDeck® чудово доповнює ці приємні моменти. Світлодіодні джерела освітлення зроблять за допомогою світильників ексклюзивною терасу будь-яких розмірів. Використовуйте вашу терасу у будь-який час доби!

- // 24 вольт DC IP67
- // Легкий монтаж
- // Регулювання яскравості за допомогою ручного пульта керування
- // Широкі можливості розширення для радіокерування
- // Можливість індивідуального керування
- // Область використання: побутове і промислове використання
- // Матеріал: **світильники з високоякісної сталі**

Типи терасної дошки

Різноманітна й завжди сучасна – як і природа – терасна дошка EasyDeck®. Теплі, стримані кольори створюють неповторну приємну атмосферу, а чисельні структури роблять вашу терасу виразною з природними акцентами. Природний, довговічний, стійкий до зовнішніх факторів впливу деревинний матеріал забезпечує довготривалу цінність вашої тераси до моменту, коли після повернення в процес виробництва не почнеться його новий життєвий цикл.

Dolomit 16 x 193

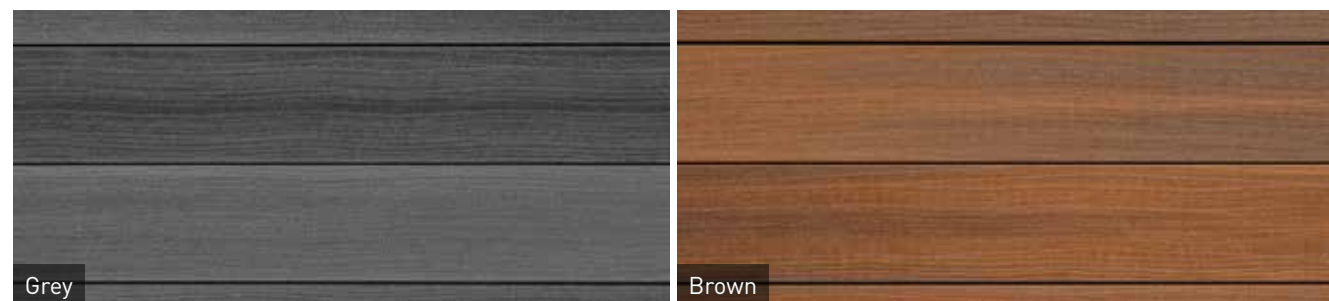

Структурний матовий

Glacier 16 x 193



3 дрібним рифленням

Структурний

Trend 16 x 163



3 дрібним рифленням

3 канавками

Trend 19 x 130



3 дрібним рифленням

3 канавками

Dolomit 19 x 145



Структурна, полірована

Trend 25 x 138

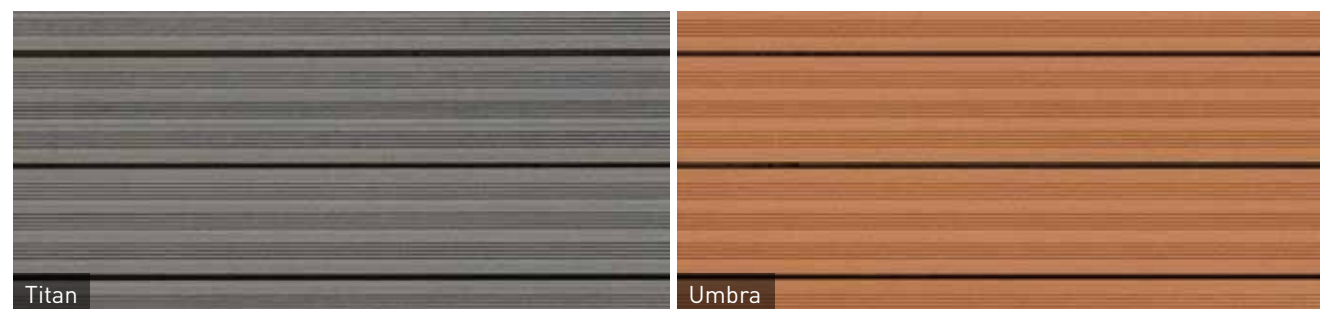

3 глибокими канавками

Dolomit 19 x 245



Пиляна та матова

Для простого монтажу



Природньо міцна.
Проста в монтажі.

Простий монтаж, незалежно від виду монтажу

Ми хотіли би, щоб ви тривалий час насолоджувались вашою терасою. Для того, щоб наша гарантія діяла, використовуйте, будь ласка, виключно оригінальні комплектуючі EasyDeck® і виконуйте наші рекомендації щодо обробки. У разі спеціальних конструкцій, що відрізняються від рекомендацій по обробці або від онлайн-планувальника, необхідно обговорити ситуацію і отримати дозвіл вироблювача, щоб не втратити право на гарантію.

Так монтаж буде зовсім легким

- // Уникайте контакту будівельних елементів з землею.
- // Забезпечте міцну основу, що витримає діюче навантаження. У випадках, коли необхідний дозвіл будівельних наглядових органів, необхідна статично розрахована, стійка опорна конструкція з достатньою несучою здатністю для дошок EasyDeck® або опорної конструкції.
- // При використанні гвинтів з метричною нарізкою необхідно свердлити всі отвори так, щоб деталь, яку фіксують, була на 2 мм більше, а опорний отвір був точно на 0,5 мм менше діаметра гвинта!
- // Витримуйте мінімальну відстань між температурними швами, щоб конструкція могла без перешкод розширюватися і забезпечувалась достатня вентиляція знизу.
- // При різанні дошок вздовж довгої сторони можливе їх викривлення.
- // При монтажі тераси не стягуйте її ременями і не затискайте її.

- // Деталі у формі брусів, які кріплять гвинтами на жорсткій основі, завжди мають посередині точку кріплення і їх встановлюють з можливістю ковзання назовні для компенсації термічного розширення і розширення внаслідок поглинання води.
- // Відстань від дошок до усіх нерухомих будівельних елементів – 20 мм
- // Не заповнюйте порожнини між гравійною подушкою і елементами опорної конструкції.
- // Рекомендований мінімальний ухил: 2 % в повздовжньому напрямку дошок.
- // Максимальна відстань дошок від верху основи: 50 мм.
- // При монтажі враховуйте зумовлені продуктом максимальні допуски довжини, ширини і товщини і перед монтажем ще раз перевірте розміри.
- // Дошки необхідно торцювати під прямим кутом і потім знімати фаску.

Просто враховуйте напрямок укладання

Для отримання гармонійної поверхні укладайте всі дошки в однаковому напрямку, який позначений стрілкою в канавці дошки або на етикетці на дошці. Перемішайте дошки перш, ніж укласти їх. Так ви можете використати невелику різницю кольорів для створення натурального вигляду підлоги.



Напрямок укладання

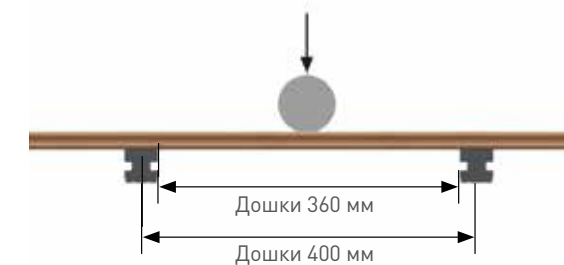

Механічні властивості

Згин балок на двох опорах

Ширина опор в світлі:	360 мм
Швидкість випробування:	20 мм/хвп
Розривне зусилля:	3.200 Н*

* 3.200 Н відповідає ≈ 320 кг/дошку при максимальній відстані до опорної конструкції 400 мм.

Допуски на розміри, зумовлені продуктом

	Величини	Поле допуску	Розмір	Точка вимірювання	Дозволена зміна розміру після поглинання води* Гарантована величина	Примітка
Довжина профіля	3000 / 4000 / 5000 мм	± 0,0/+ 10,0 мм	Довжина	Максимальна величина	Довжина дошки 3000 мм ≤ 9,0 мм Ширина дошки 4000 мм ≤ 12,0 мм (≤ 3 мм/м) Ширина дошки 5000 мм ≤ 15,0 мм	мін. відстань до нерухомих будівельних елементів 20 мм
ширина профіля	130 / 138 / 163 / 193 / 245 мм	- 2,0/+ 1,0 мм	Ширина	Середина дошки	макс. ≤ 1,2 мм	
товщина профіля	16 / 19 / 25 мм	- 1,0/+ 1,0 мм	Товщина	Середина дошки	макс. ≤ 0,5 мм	

* при дії атмосферних факторів і монтажі відповідно до інструкції з монтажу

Проста обробка

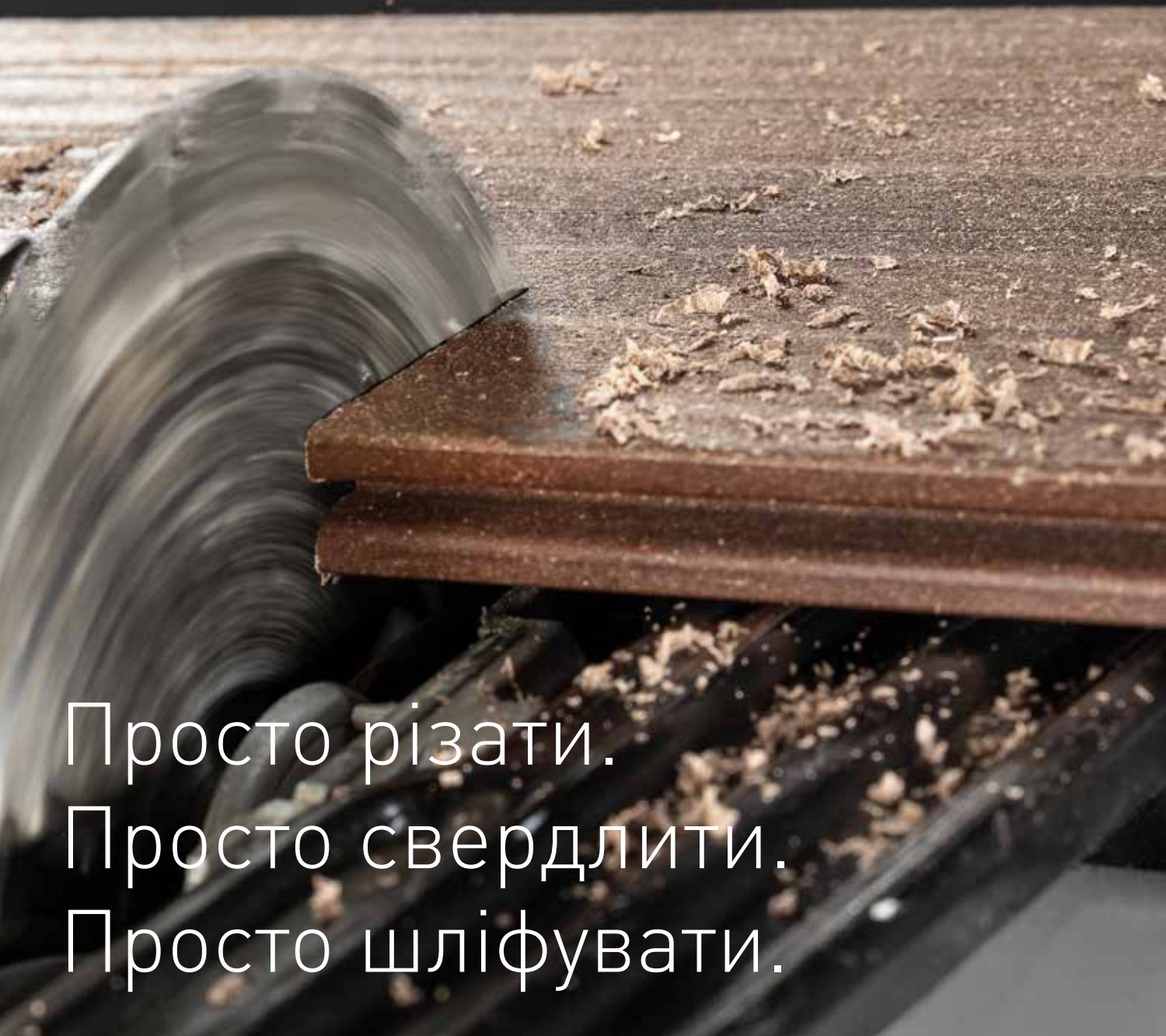

Просто різати.
Просто свердлити.
Просто шліфувати.

Проста обробка матеріалу

Ми створили матеріал, який є надзвичайно легким у догляді й стійким. Завдяки властивостям матеріалу продукти з нього обробляти так просто, як деревину. Пиляти, свердлити чи шліфувати – змінюєте матеріал так, як ви бажаєте або вимагає ситуація.

Комплектуючі для монтажу з бетонними бордюрними каменями



Конструктивні балки
40 x 40 мм



Гвинт кріплення для
опорної конструкції
7,5 x 92 мм



З'єднувальний
підкладень



Гумова подушка
100 x 60 x 20 мм
100 x 60 x 10 мм
100 x 60 x 3 мм



Модульний затискач
(суцільний)



Крайовий затискач
(з двох частин)



Місток паза



Плоский затискач і
плоский крайовий
затискач з гвинтами



Гвинт M6 x 40 мм
для пригвинчення
коротких дощок



Дистанційна деталь
для створення
торцевого шва
(5 мм/8 мм)



Фіксатор для фіксації по
висоті вертикальних швів
із зміщенням (шов 5 мм)
для дошки для підлоги



Стрічка для фіксації
самоклейка



Гвинт кріплення
M8 x 40 мм для
ромбічного профіля у
якості замикаючої рейки



Гвинт кріплення
M8 x 80 мм для
ромбічного профіля у
якості замикаючої рейки

Ромбічний профіль у якості замикаючої рейки 81 x 20,5 x 4200 мм



Ромбічний
профіль Fokus
Schokoschwarz,
для дошки Gla-
cier Terra і Trend
Terra



Ромбічний
профіль Fokus
Braun для дошки
Dolomit Braun і
Fokus Braun



Ромбічний
профіль Fokus
Grau для дошки
Dolomit Grau і Fo-
kus Grau, Glacier
Graphit і Trend
Graphit



Ромбічний
профіль Platin
для дошки Dolo-
mit Platin і Trend
Titan



Ромбічний
профіль Ecru для
дошки Dolomit
Ecru



Ромбічний
профіль Jade для
дошки Dolomit
Jade



Ромбічний
профіль Umbra
для дошки Trend
Umbra

Додаткові комплектуючі для монтажу з системою ConStep



Опорна плита
ConStep



Подвійна опора
ConStep



Одинарна
опора ConStep



Гумова прокладка
ConStep
300 x 300 x 10 мм
300 x 300 x 5 мм
300 x 300 x 3 мм



Перфорована
стрічка



Монтажний
башмак
ConStep

Монтаж на бетонних бордюрних каменях

Відповідно до принципів конструктивного захисту деревини ми рекомендуємо укладати дошки з ухилом щонайменше 2% у повздовжньому напрямку дошки. Це дозволяє воді стікати і виключає вологу внаслідок стояння води й пошкодження будівлі і зменшує утворення водяних плям.

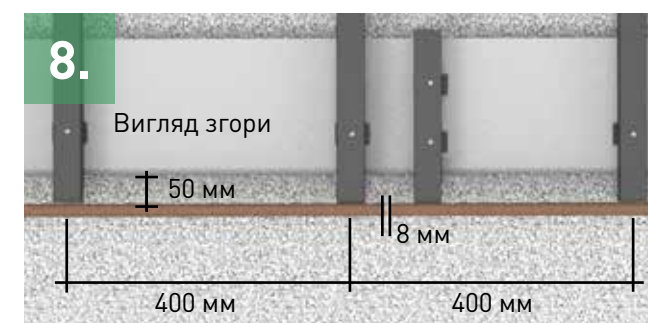
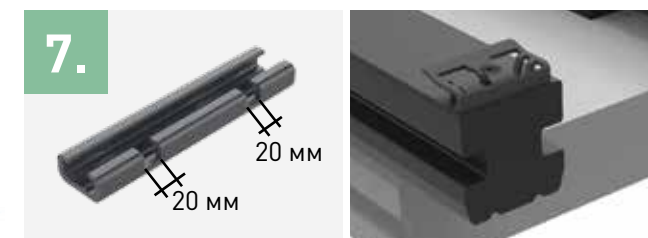
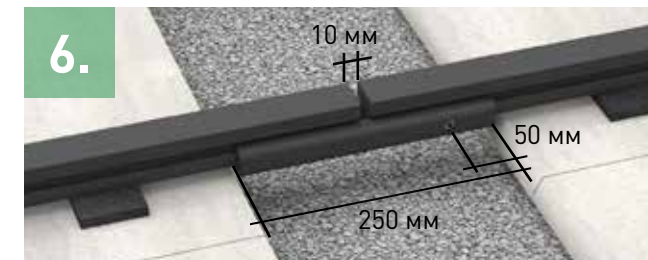
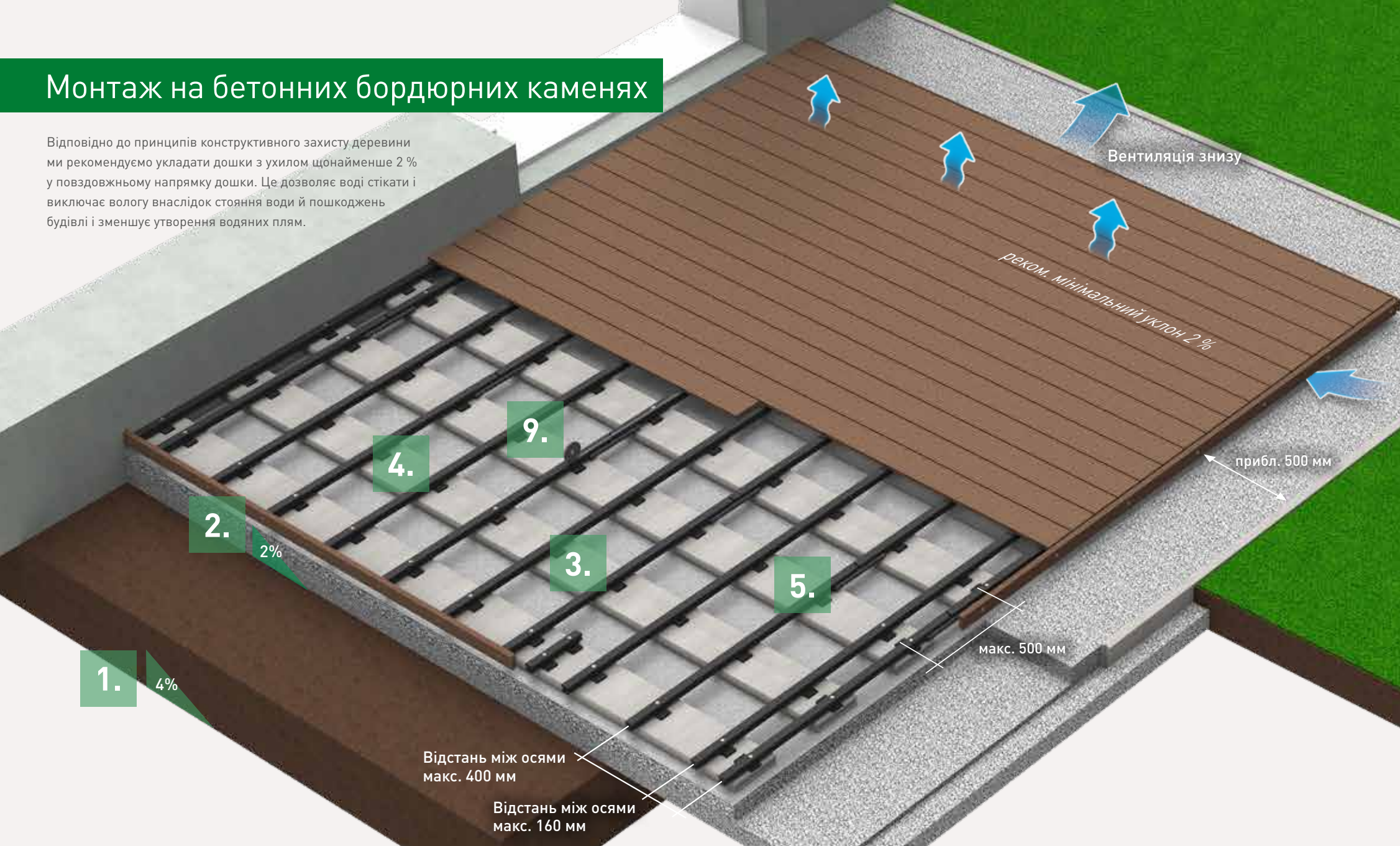

Підготовка основи

1. Створити земляну подушку з ухилом 4%.
2. Укласти шар щебеню (з дренажем) по всьому контуру на 500 мм більше тераси з ухилом 2%. Зверху шару щебеню укласти мілкий щебінь з ухилом 2%.

Монтаж опорної конструкції

3. Укласти бетонні бордюрні камені (100 x 25 x 5 см) на шар щебеню з ухилом на відстані 500 мм.
4. Розподілити конструктивні балки (40 x 40 мм) рівномірно поперек бетонних бордюрних каменів (пазами угору), витримуючи відстань 50 мм між їх торцями (див. деталь 8). На початку і на кінці встановити по дві балки (відстань між осями 160 мм). Покласти під конструктивні балки 10 мм гумові прокладки, при необхідності компенсувати різницю ухилу за допомогою додаткових гумових прокладок. Пригвинтити конструктивні балки на всіх краях тераси і балки, на яких закріплена стрічка для фіксації, до бетонних плит. При укладанні дощок з довільним зміщенням пригвинтити до бетонної плити також конструктивні балки, які укладені під обома кінцями дощок.

5. На терасах шириною більше 3 м стики конструктивних балок завжди повинні бути зсунуті один відносно одного і з'єднані з'єднувальним башмаком. Зі з'єднувальними башмаками можна будувати тераси розміром більше 12 x 12 м без будівельних температурних швів.
6. Укоротити з'єднувальний башмак до 250 мм для з'єднання стиків балок між собою і пригвинтити з одного боку (відстань між стиками балок 10 мм).
7. Випилити паз шириною 20 мм і глибиною 10 мм в області нарізного з'єднання з'єднувального башмаку на зовнішній балці для наступного монтажу ромбічних профілів у якості замикаючих рейок. Стики ромбічних башмаків розміщуються в стикі опорної конструкції.
8. В напрямку дощок їх стики розміщуються в стиках ромбічних профілів, якщо дошки укладені з довільним зміщенням. Для цього закріпити додатковий відрізок конструктивної балки (довжиною 320 мм) в області стиків ромбічних профілів.
9. Наклеїти стрічку для фіксації на кожній балці, що лежить посередині під дошкою. При використанні дистанційного фіксатора при довільному зміщенні дощок необхідно наклеїти стрічку для фіксації на кожній балці.

Монтаж дощок з затискачем

10. Зробити фаски на відрізнних краях дощок.
11. На початковому торці балки встановити урівень крайовий затискач, просвердлити отвір 3 мм і закрутити гвинт (ще не затягувати щільно).
12. Встановити першу дошку на встановлений крайовий затискач. Для наступних дощок використовувати затискачі, свердлити отвори діаметром 3 мм і злегка пригвинчувати до балок гвинтами з комплексу постачання. Потім зсунути наступну дошку до встановлення запискача в пазу. Після укладення приблизно 5 рядів дощок затягнути гвинт затискача з помірним моментом затяжки. Повторити ці операції для всіх дощок, крім останньої.
13. Після передостанньої дошки визначити ширину, необхідну для останньої дошки і скоротити балку урівень. Балка повинна виступати на 10 мм за край останньої дошки для встановлення останнього крайового затискача.
14. Встановити останню дошку і зафіксувати її крайовим затискачем. Просвердлити отвір для гвинта крайового затискача і затягнути гвинт з помірним моментом затяжки.
15. Скоротити торці дощок по краях під прямим кутом так, щоб їх виступ становив 15 мм. Максимальний виступ дощок 50 мм. Зняти фаски на торцях дощок.

Монтаж ромбічних профілів у якості замикаючих рейок

16. Відстань між ромбічним профілем і поверхнею ґрунту повинна бути щонайменше 15 мм.
17. Просвердлити отвори для гвинтів ромбічних профілів відповідно до правил монтажу на відстані макс. 60 мм до країв і макс. 400 мм один від одного. Пригвинтити профілі, укладені паралельно дощкам, які рівно прилягають до торців балок, гвинтами М8 x 40 мм. Виконати стики, як показано на деталі 8.
18. При монтажі з боку торця дощок пригвинтити гвинтом кріплення М8 x 80 мм і використати відповідну гайку як дистанційну деталь і для фіксації.

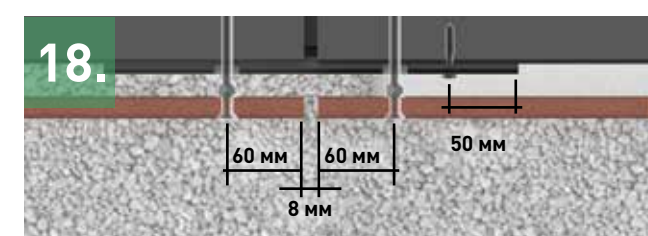

Монтаж за допомогою системи ConStep

Найкращою опорною конструкцією для вашої тераси EasyDeck® є наша продумана система ConStep. Перевагами компонентів системи є мала вага, змінна висота монтажу і просте укладення. Одинарні і подвійні опори затискають в плитах ConStep і на них укладають балки.

Простий монтаж на різній висоті

Наша патентована система затискання ConStep дозволяє дуже просто реалізувати будь-яку висоту монтажу в межах від 98 до 143 мм.



Підготовка опорної конструкції

1. Створити земляну подушку з ухилом 4 %.
2. Укласти шар щебеню (з дренажем) по всьому контуру на 500 мм більше тераси з ухилом 2 %. Зверху шару щебеню укласти мілкий щебінь з ухилом 2 %.

Монтаж плит ConStep

3. Зафіксувати в усіх опорних плитах ConStep одинарні і подвійні опори, встановлені на однакову висоту.
4. Встановити плиту ConStep з подвійною опорою на відстані 80 мм від стінки будинку і на відстані максимум 500 мм до наступної плити ConStep співвісно з нею.
5. Встановити плиту ConStep з одинарною опорою на відстані макс. 400 мм в наступний ряд.
6. На кінці тераси знову встановити подвійну опору ConStep. Зафіксувати опорну конструкцію.
7. Зменшити виступи. При необхідності повернути для цього плиту ConStep.
8. Закріпити всю опорну конструкцію з перфорованою стрічкою хрест-навхрест за допомогою монтажних башмаків ConStep.

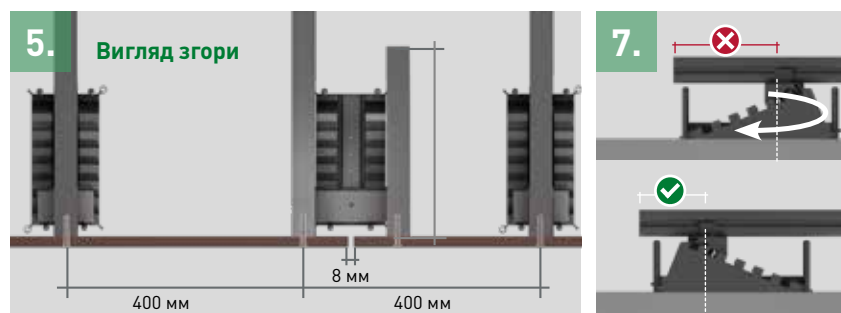

Далі при монтажі опорної конструкції з бетонним бордюром каменем, див. пункти 4 - 9 на стор. 30.

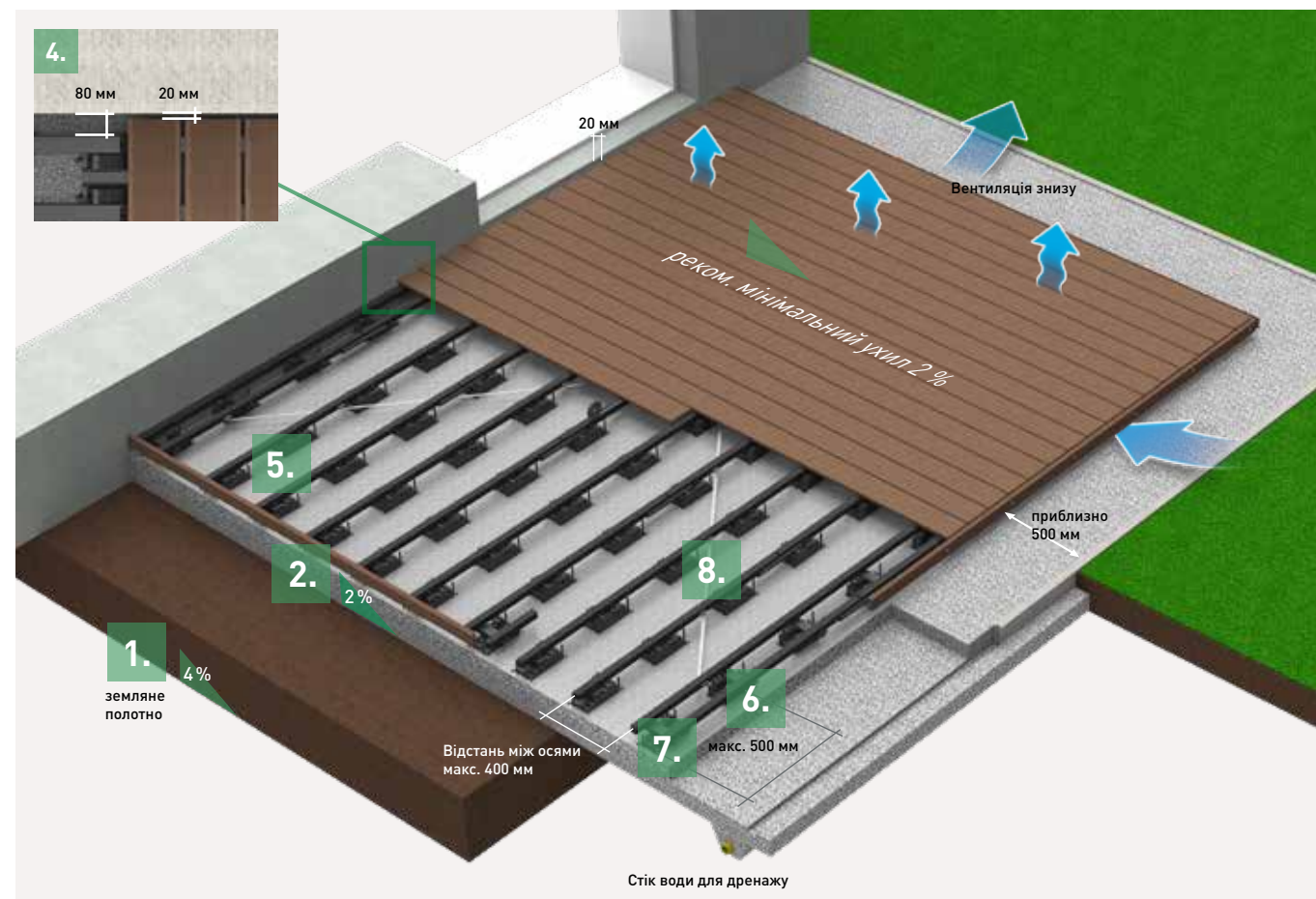

Монтаж дощок за допомогою модульних затискачів

9. Випилити в балках паз глибиною 5 мм і шириною 2 мм на відстані 12 мм від краю на боці, з якого укладаються дошки. Встановити в ці пази крайові затискачі, скріпити цангою з балкою і запресувати дошку в крайовий затискач.
10. Встановити модульні затискачі на балки, зафіксувати цангою і вставити у паз дошки. Зафіксувати модульні затискачі в кожному третьому ряді дощок на балках гвинтами з комплекту постачання.
11. Після передостанньої дошки визначити ширину, необхідну для останньої дошки, і відпилити балку урівень. Балка повинна при цьому виступати на 12 мм за край останньої дошки (для кріплення крайових затискачів).



Монтаж кінцевих рейок див. в пунктах 16 і 18 розділу „Монтаж з бордюром каменем”.

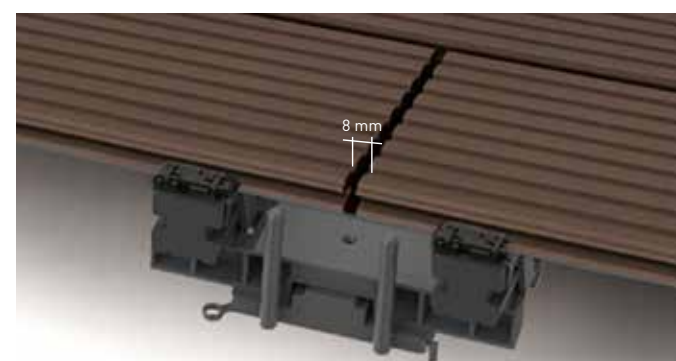

Монтаж з довільним зміщенням дощок з подвійними балками опорної конструкції

Укладення на прикладі подвійної опори ConStep

Відстань між торцями дощок щонайменше 8 мм. Використайте для оптимального малюнку стиків деталі Distanz Fix. На кожному стикі двох дощок використовуйте по одній балці на краях дощок, не укладайте дошки на одну балку.

Простий догляд за терасою

Регулярний догляд зменшує довготривалі відкладення пилок, пилу або органічних речовин. Ми рекомендуємо ретельно мити терасу не менше 2 разів на рік (при потребі – частіше). При цьому температура повітря повинна бути щонайменше 15°C. Мити терасу слід так:

1. Підмести з тераси сухий, не налиплий бруд.
2. Рясно змочити водою всю поверхню тераси і почекати щонайменше 15 хвилин.
3. Очистити поверхню тераси жорсткою щіткою або шваброю. У разі сильного забруднення додатково вимити терасу мийкою високого тиску з обертовою щіткою.
4. Ретельно промити терасу чистою водопровідною водою і стягнути залишки води.

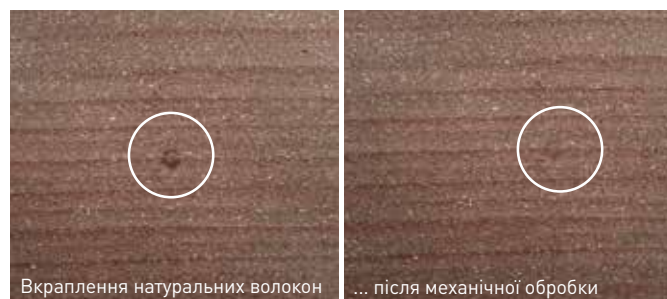

Просто справжні натуральні волокна

Зважаючи на природний сировинний матеріал, можливі невеликі вкраплення саржи і натуральних волокон. При звичайному використанні тераси ці вкраплення з часом майже повністю зникають. Якщо вони заважають вам, то ви можете усунути їх механічним шляхом. Пошкодження продукту не виникає.



Просто мити водою

На погоду неможливо впливати. Наслідками є розводи від води при опадах чи відкладення пилу. Вони особливо часто виникають поруч з навісами чи на відкритих поверхнях. Повністю виключити розводи неможливо, проте їх можна дуже просто усунути мийкою чистою водою! Регулярна мийка і догляд за поверхнею запобігає виникненню нових розводів від води і з часом зменшує їх виникнення.

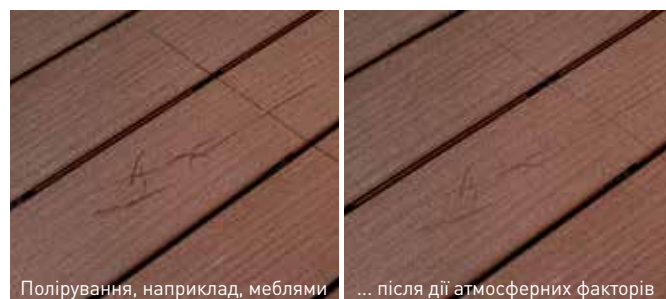

Просто почекати

Ваша тераса живе – і це добре! Не хвилюйтесь через сліди використання або так звані „полірування“, спричинені меблями. Під дією атмосферних факторів сліди використання на поверхні дощок, як правило, зникають. Тому розслабтеся повністю! А якщо ви все ж таки хочете щось зробити з цим, то мийте терасу регулярно. Слідів використання буде менше.



Ефективна мийка з абразивним миючим засобом GCS

Використовуйте абразивний миючий засіб для ретельної мийки сильно забруднених поверхонь терас EasyDeck®. Він не вміщує тензидів і інших хімікатів й не створює небезпеки для ґрунтової води. 2 кг цього порошку достатньо для приблизно 20 м² площі. Не обробляйте чутливі поверхні або спершу обклейте їх, не використовуйте засіб на терасах з дошками, виготовленими із суміші деревини і пластика. Мийка абразивним миючим засобом проводиться між кроками 3 і 4 догляду за терасою. Інформація по використанню знаходиться на етикетці продукту. Пам'ятка з техніки безпеки і список складових речовин є на сайті www.novo-tech.de/service

Програма дерев'яних конструктивних елементів

Нова конструктивна програма EasyDeck® розроблена для втілення будь-яких ідей і відрізняється великою універсальністю. З ромбічним профілем і конструктивним брусом з програми можна реалізувати різний дизайн території біля дому.

Ромбічний профіль

Ромбічний профіль можна використовувати як виразний елемент облицювання і як замикаючу рейку покриття тераси; він постачається семи різних кольорів. Для гармонії ромбічного профіля з вибраними дошками для тераси кольори профіля відповідають певному спектру кольорів. На стор. 29 ви можете побачити, який профіль найкраще підходить до покриття вашої тераси.

Конструктивний брус

Конструктивний брус є ключем безмежної креативності. Конструктивні бруси дев'яти різних кольорів дозволяють індивідуально оформляти елементи садку і меблі. Пісочниця, висока грядка чи лава – з конструктивним брусом все можливо.



Багатство кольорів дерев'яних конструктивних елементів

Ромбічний профіль

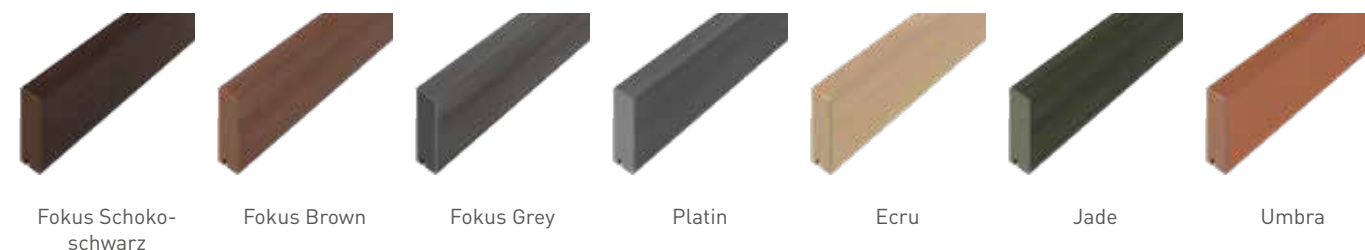

Конструктивний брус





Безмежна креативність!

EasyDeck® конструктивний брус

40 x 112 x 3600 мм, дев'ять кольорів

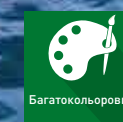

Багатокольоровий



Легкий у догляді



Багатство кольорів

Конструктивний брус постачається дев'ятьма різними кольорами.

Всю палітру кольорів дерев'яних конструктивних елементів див. на стор. 35.

Колір: Terra

Колір: Graphit

Конструктивні бруси для креативних ідей

Зроблений для людей з фантазією: новий конструктивний брус як елемент програми дерев'яних конструктивних елементів! В комбінації з ромбічними профілями можна реалізувати класичний або індивідуальний дизайн. На базі нашої інноваційної суміші матеріалів ви можете втілити чисельні креативні ідеї поруч з вашим будинком. Конструктивний брус дев'ять можливих кольорів чудово гармоніє з вашою терасою і дозволяє виконати всі ваші бажання.

- // Форма: прямокутна, закруглена
- // Дев'ять можливих кольорів
- // Стійкі до знебарвлення
- // Стійкі до небезпечних відколювань
- // Масивні, наскрізь профарбовані
- // Довговічні
- // Матеріал: GCC



Привабливий профіль!

EasyDeck® ромбічний профіль

20,5 x 81 x 4200 мм,
СІМ кольорів, відстань між стиками від 5 мм

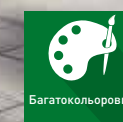

Багатокольоровий



Легкий у догляді

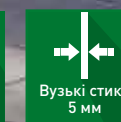

Вузькі стики 5 мм



Колір:
Fokus Grey

Багатство кольорів

Ромбічний профіль представлений сьома різними кольорами.

Повну гаму кольорів дерев'яних конструктивних елементів див. на стор. 35.

Приладдя



Затискачі з високоякісної сталі

Інструкція

Монтаж ромбічного профіля див. на сайті www.easydeck.de/en/downloads

Масивний ромбічний профіль з привабливою грою кольорів для вишуканого облицювання

Ви можете використовувати ромбічний профіль для привабливого облицювання деревом на вашому майданку або як замикаючу рейку вашої нової траси. Ці масивні профілі семи різних кольорів приваблюють виразною грою кольорів і чудово виглядають в будь-якому оточенні. Можливо видиме кріплення гвинтами чи невидиме кріплення затискачами з високоякісної сталі. Залежно від потреби ромбічні профілі можна монтувати в системі з декількома панелями розміром макс. 80 см або в системі з однією панеллю розміром макс. 60 см.

- // Поверхня: з грою кольорів, полірована, одностороння з серцевинним променем
- // Укладення з одного боку, видиме кріплення гвинтами або невидиме кріплення затискачами з високоякісної сталі
- // Ширина стиків: від 5 мм
- // Сійка до знебарвлення
- // Сійка до небезпечних відколювань
- // Масивна, профарбована наскрізь
- // Довготривала
- // Матеріал: **GCC-POWLIT**

На малюнку показана дошка EasyDeck® ромбічний профіль Fokus Сірий кольору



Раз, два, готовий паркан!

EasyDeck®

Ригельний паркан

декоративна огорожа

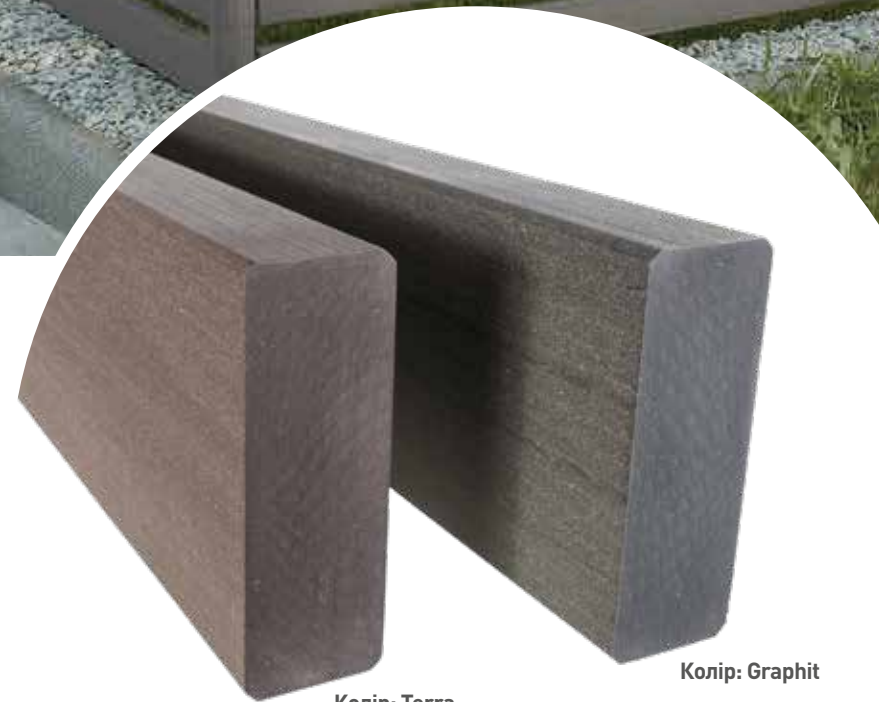
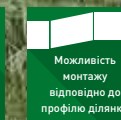
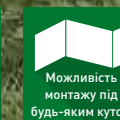
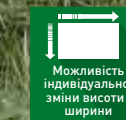

після укладення

через 1-2 місяці*

через 6-8 місяців*

Колір: Terra

Колір: Graphit



Terra

Graphit

Класичний паркан з масивними ригелями

З ригельним парканом EasyDeck® ви підвищуєте цінність вашого садка, створюючи декоративну огорожу з інноваційного матеріалу. Виберіть паркан відповідно до потреб вашого садка: завдяки з'єднувальному елементу з різними можливостями використання масивні ригелі можна встановити по-різному і на різній висоті. Та ще до цього підходять двері як опція! Завдяки нерухомому монтажу стовпів на фундаменті ригельний паркан витримає будь-яку неgodу. І не лише це: ви можете 25 років не хвилюватись про гниття стовпів в ґрунті, наша гарантія обіцяє це!

- // Форма: прямокутна, закруглена
- // Розмір: 40 x 112 мм
- // Довжина: 178,6 см або 360 см**
- // Комплект елементів можна замовити
- // Постачаються підходящі двері і ворота
- // Стькі до знебарвлення
- // Масивні, наскрізь профарбовані
- // Довговічні
- // Матеріал: GСС

На малюнку показано ригельний паркан EasyDeck® кольору Graphit

** Для монтажу відповідно до профілю ділянки

* На малюнках показані приклади кольорів продуктів, що постачаються, їх натуральні забарвлення



ЕКСКЛЮЗИВНЕ ОГОРОДЖЕННЯ!

EasyDeck®
Паркан, що захищає
від небажаного зору
паркан с ригелями з ГСС

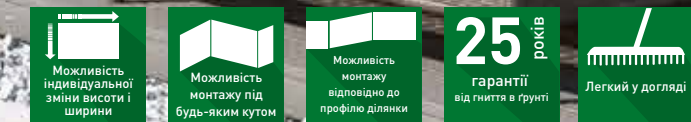

Колір: Platin

Колір: Jade

Колір: Ecru



Ecru Jade Platin

після укладення

через 1-2 місяці*

через 6-8 місяців*

Міцна непрозора огорожа з гофрованими панелями

Насолоджуватись приватним життям і мати неповторний вигляд допоможе вам паркан Blickfang. Його незвичайний зовнішній вигляд з гофрованими панелями під мармур негайно привертає увагу. Його матеріал стійкий до забарвлення і відштовхує грязь – панелі самі очищаються завдяки вертикальному положенню і дії атмосферних факторів. До того ж можна встановити підходящі двері і ворота, а нахил поверхні ділянки або будь-які кути – зовсім не проблема. При цьому наші стовпи дуже довговічні – ми даємо вам 25-річну гарантію від гниття стовпів в ґрунті. Коротше: це відмінна можливість огороження вашого садку!

- // Поверхня: під мармур і гофрована
- // Розмір: 35 x 270 мм, товщина: 6 мм
- // Довжина: 160,2 см або 210 см**
- // Комплект елементів можна замовити
- // Постачаються підходящі двері і ворота
- // Стійкий до знебарвлення і відштовхує грязь
- // Масивні, наскрізь профарбовані
- // Довговічні
- // Матеріал: **GCC - POWOLIT**

* На малюнках показані приклади кольорів продуктів, що постачаються, їх натуральні забарвлення



Насолоджуйтесь приватним маєтком!

EasyDeck®

Паркан, що захищає
від небажаного зору

Ригель з високоякісної
сталі, що впадає в очі

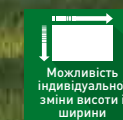

Можливість
індивідуальної
зміни висоти і
ширини



Можливість
монтажу під
будь-яким кутом

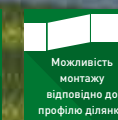

Можливість
відповідно до
профілю ділянки



25
років
гарантії
від гниття в ґрунті



Легкий у догляді

**ПАРКАН НА УКЛОНІ ДО
10 % БЕЗ НЕОБХІДНОСТІ
РІЗКИ ПІД КУТОМ**

Сучасний ригель з високоякісної сталі в практичному комплекті деталей паркана

Кожна ділянка неповторна. Ділянка може мати різний ґрунт, уклони, кути, таке інше. Для полегшення монтажу ми розробили для вас комплект деталей паркану з ригелем з високоякісної сталі. Цей комплект дозволяє монтувати паркан на ділянці з ухилом до 10 % без різки панелей під кутом. Ригель з високоякісної сталі швидко монтується і завдяки комбінації матеріалів має сучасний, ексклюзивний зовнішній вигляд.

- // Комплект деталей для паркану з ригелем з високоякісної сталі має: 2 ригеля з високоякісної сталі з деталями кріплення на стовпу, 1 накладну планку, 7 панелей з гвинтами і приладдя
- // Стовпи необхідно купувати окремо
- // Ухил до 10 % компенсується без різки панелей під кутом
- // Повторює профіль ділянки
- // Матеріал: **GCC - POWOLIT** с високоякісною сталлю

На малюнку зображено комплект деталей паркану EasyDeck з ригелями з високоякісної сталі кольору Platina

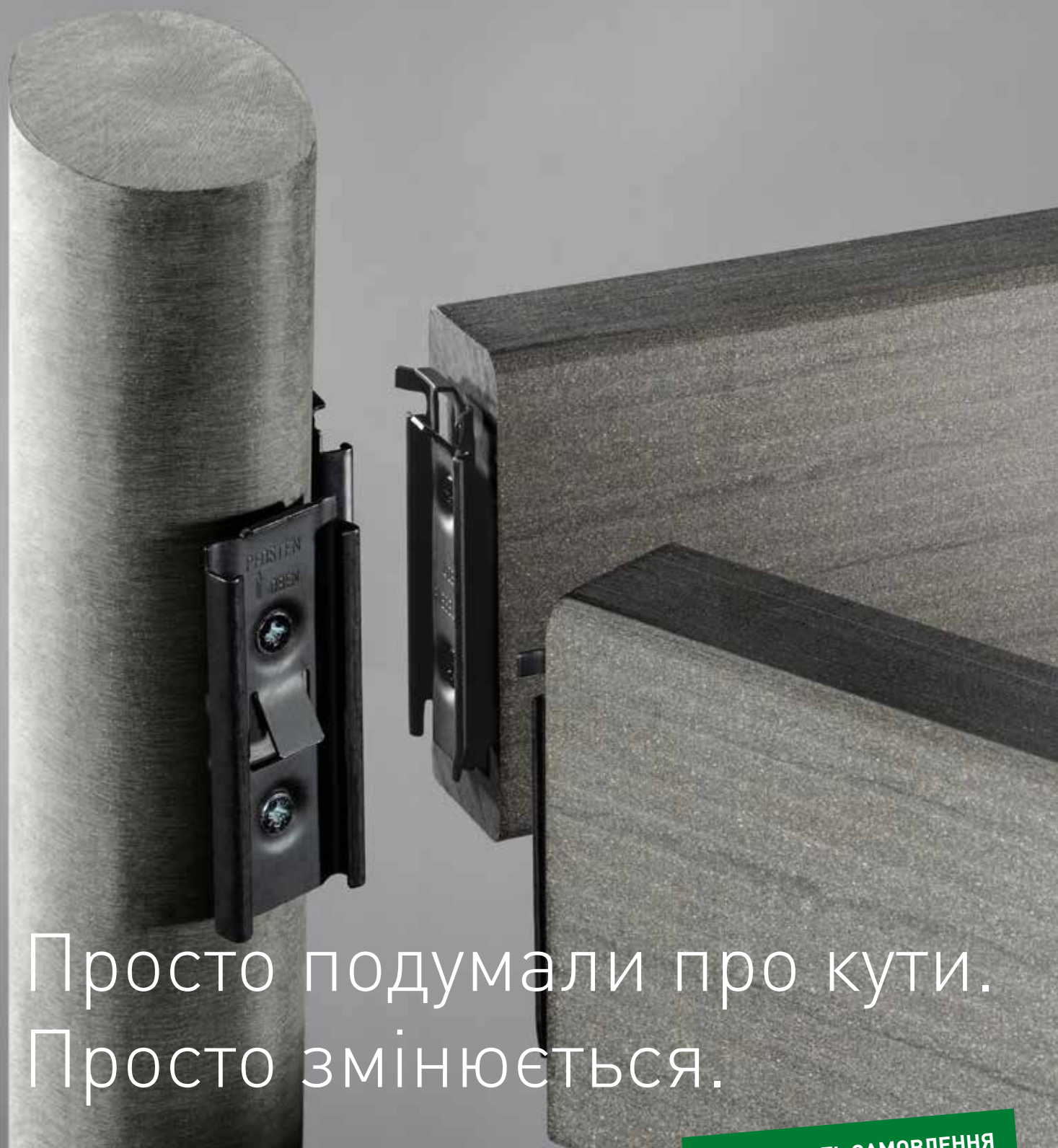

Просто подумали про кути.
Просто змінюється.

**МОЖЛИВІСТЬ ЗАМОВЛЕННЯ
КОМПЛЕКТУ ЕЛЕМЕНТІВ**

Простий монтаж парканів всіх варіантів

Ця інструкція з монтажу EasyDeck® є основою для всіх варіантів монтажу парканів. Для чинності нашої гарантії використовуйте, будь ласка, виключно оригінальні деталі EasyDeck® і просто виконуйте наші рекомендації.

Паркани EasyDeck® можна змінити відповідно до власних бажань за допомогою онлайн-планувальника. Для полегшення монтажу ми за вашим бажанням складемо для вас комплект всіх елементів паркану. Вам не потрібно витратити багато часу на свердлення необхідних отворів чи підгонку на ділянках з нерівним рельєфом, і ви можете негайно починати монтаж! Сплануйте просто ваш індивідуальний паркан на сайті planer.easydeck.de/en/blickfang

Так монтаж здійснюється зовсім просто

- // Для монтажу шляхом пригвинчування до опорної плити використовуйте виключно стовпи довжиною 2,20 м. Не дозволяється перевищувати загальну висоту 2 м (від поверхні землі до верхньої крайки стовпа). Обережно! Більш високі конструкції не відповідають вимогам статички.
- // Отвори необхідно свердлити діаметром на 0,5 мм менше діаметра гвинта. Зенкуйте отвори для з'єднувальних деталей ригелів для забезпечення повного прилягання. Витримуйте відстань від отвору до краю щонайменше 10 мм.

Монтаж відповідно до профілю ділянки

Уклони ділянки? Не проблема для декоративної огорожі EasyDeck® чи ригельного паркану EasyDeck®. На ухилах до 3 % можна просто змонтувати паркан з системними розмірами EasyDeck®. Для ухилів до 10 % використовуйте елементи спеціальної довжини або комплект елементів для паркану з ригелем з високоякісної сталі. У разі більших перепадів висоти на ділянці паркан можна індивідуально припасувати шляхом діагональної різки ригелів і елементів.

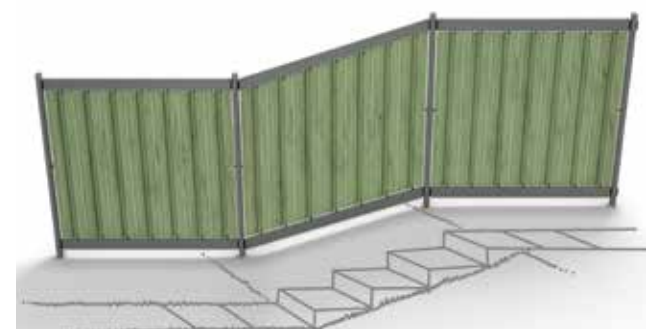

- // При монтажі стовпів і ригелів витримуйте відстань 12 мм для можливості безперешкодного термічного розширення конструкції.
- // Повна фіксація ригельних з'єднувальних елементів при остаточному монтажі забезпечує необхідну стійкість.
- // Враховуйте при монтажі допуски довжини, ширини і товщини, зумовлені монтажем і виробництвом, і ще раз перевірте розміри перед монтажем.

Монтаж під кутом

Завдяки овальній формі EasyDeck® і інноваційним ригельним з'єднувачам можна встановлювати ригельні паркани і декоративні огорожі під будь-яким кутом.



Можливості фіксації

Стовпи EasyDeck® служать довго, навіть при встановленні у ґрунт. Ми даємо вам 25-річну гарантію від гниття! Ви маєте вибір: бетонувати стовпи (рекомендація) або встановлювати їх на опорну плиту.

Просте бетонування стовпів

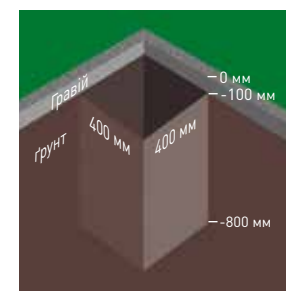

Вирийте всі фундаментні ями (400 x 400 x 800 мм).

Простий монтаж стовпів на опорній плиті

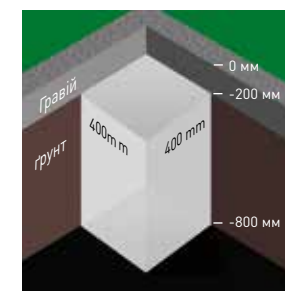

Потрібен окремий, придатний фундамент. Для цього вирити всі фундаментні ями (400 x 400 x 800 мм) і залити їх бетоном до відмітки від -800 мм до -200 мм. Почекайте до повного затвердження бетону. Альтернативно створити придатну систему кріплення.

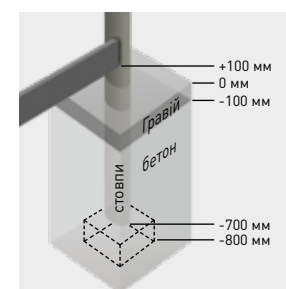

Заповнити фундаментну яму на висоту 100 мм бетоном. Встановити раму на відмітку - 700 мм в фундаменту яму. Точно встановити нижню крайку за допомогою невеликої цегли. Забетонувати фундаменту яму до -100 мм. Всі стовпи повинні бути виставлені вертикально.

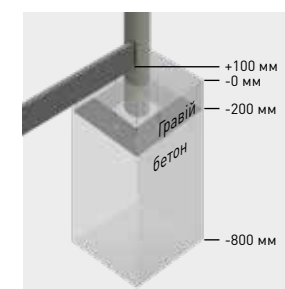

Просвердлити отвори в стовпах для опорної плити (75 x 850 мм). Пригвинтити опорну плиту до овальних стовпів (M8 x 80 мм, 3 шт.). Закріпити опорну плиту з стовпами на фундаменті за допомогою придатної системи кріплення. Всі стовпи повинні бути встановлені вертикально.

Порядок монтажу декоративної огорожі Blickfang

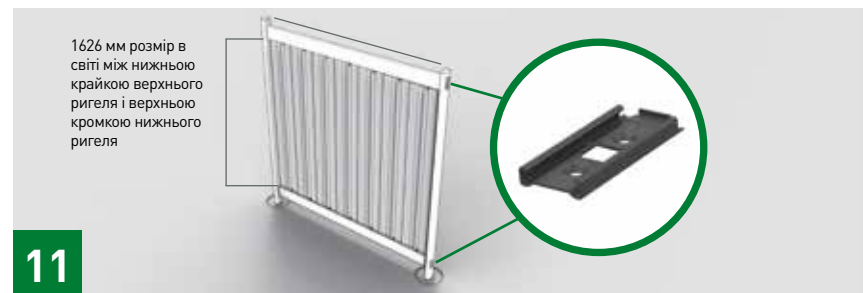
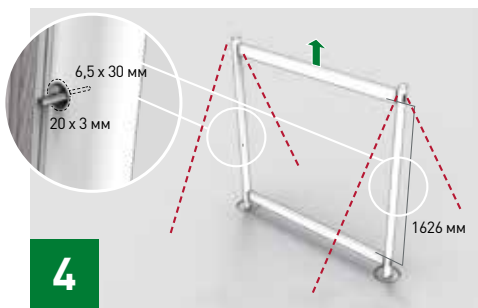
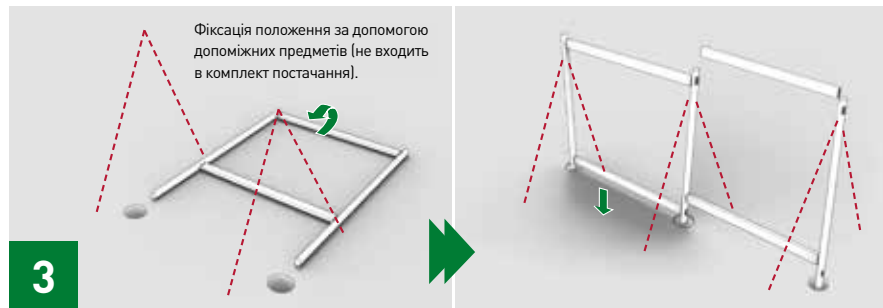

Рамна конструкція

1. Пригвинтити к стовпу з'єднувальну деталь „стовп“. Встановити з'єднувальну деталь „ригель“ на торці ригеля по центру і пригвинтити її. Просвердлити отвори свердлом 5,5 мм на глибину 35 мм і зенкувати [ригельний з'єднувач вже змонтований на ригелі з високоякісної сталі]
2. Остаточо зафіксувати нижній ригель на стовпі. Встановити верхній ригель, але не фіксувати його остаточно!
3. Встановити попередньо змонтовану раму і закріпити її вертикально в фундаменті (забетонувати чи пригвинтити). Див. можливості фіксації. Встановити всі інші рами. Для цього пригвинтити з'єднувальну деталь „стовп“ до наступного стовпа. Встановити з'єднувальну деталь „ригель“ по центру на торці ригеля і відмітити її положення. Просвердлити свердлом 5,5 мм отвори глибиною 35 мм, зенкувати їх та загвинтити гвинти. Закріпити стовпи вертикально в фундаменті, остаточно зафіксувати нижній ригель і встановити верхній ригель.

Простий монтаж панелей з ригелем GСС

4. Зняти верхній ригель паркану. Просвердлити свердлом 6,5 мм отвір глибиною 30 мм для бічного тримача панелі посередині в стовпі і зенкувати отвір на глибину 3 мм (свердлом 20 мм). Закріпити тримач панелі (див. деталь).
5. Засунути першу панель в бічний тримач панелі й визначити місце нижнього отвору в ригелі для нижнього тримача панелі, відмітити його і просвердлити отвір. Встановити на панель нижній тримач панелі посередині найвищого гофра ліворуч або праворуч. Вставити панель з тримачем (див. деталь).

6. Визначити місце наступного отвору і просвердлити його на глибину 25 мм (свердлом 6,5 мм).
7. З'єднати наступні панелі з попередніми панелями шляхом засування і закріпити тримачем панелі знизу.
8. Вставити наступні панелі. Останню панель додатково зафіксувати збоку тримачем панелі (див. деталь 4).
9. Встановити на верхній крайці панелі тримачі панелі й встановити верхній ригель, не фіксуючи його остаточно. Точно позначити положення отворів для верхніх тримачів панелей і просвердлити їх свердлом 6,5 мм на глибину 25 мм.
10. Встановити верхній ригель і закріпити його остаточно.
11. Змонтувати аналогічно наступну панель паркану.

Альтернативний монтаж з ригелем з високоякісної сталі

- 7а. Покласти вставну планку в нижній ригель з високоякісної сталі (при горизонтальному монтажі) для вирівнювання панелей по висоті. Тепер їх можна встановити.
 - 10а. З'єднати панелі шляхом засування у вже встановлені панелі (увага: у випадку ригеля з високоякісної сталі використовують панелі нестандартної довжини 180,5 см.) Встановити верхній ригель з високоякісної сталі й остаточно закріпити його. Закріпити першу і останню панель шпилькою і ковпачковою гайкою на нижньому і на верхньому ригелі (отвори в ригелі вже просвердлені).
 - 11а. Аналогічно змонтувати наступну панель паркану.
- Для нестандартних конструкцій парканів, наприклад, таких, що повторюють профіль ділянки, використовуйте конфігуратор паркану на сайті planer.easydeck.de/blickfang

Огляд елементів для монтажу декоративної огорожі Blickfang

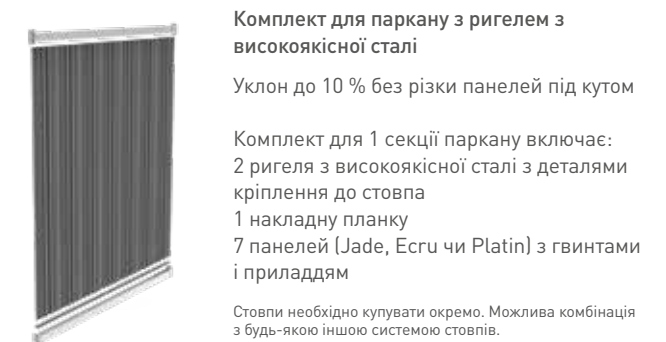
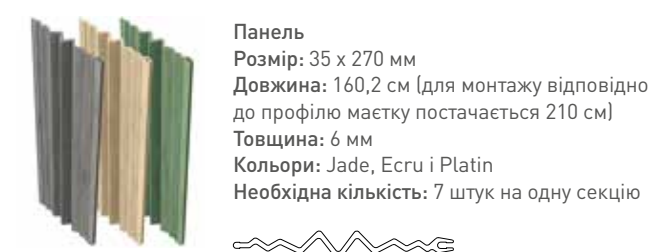

Порядок монтажу ригельного паркану

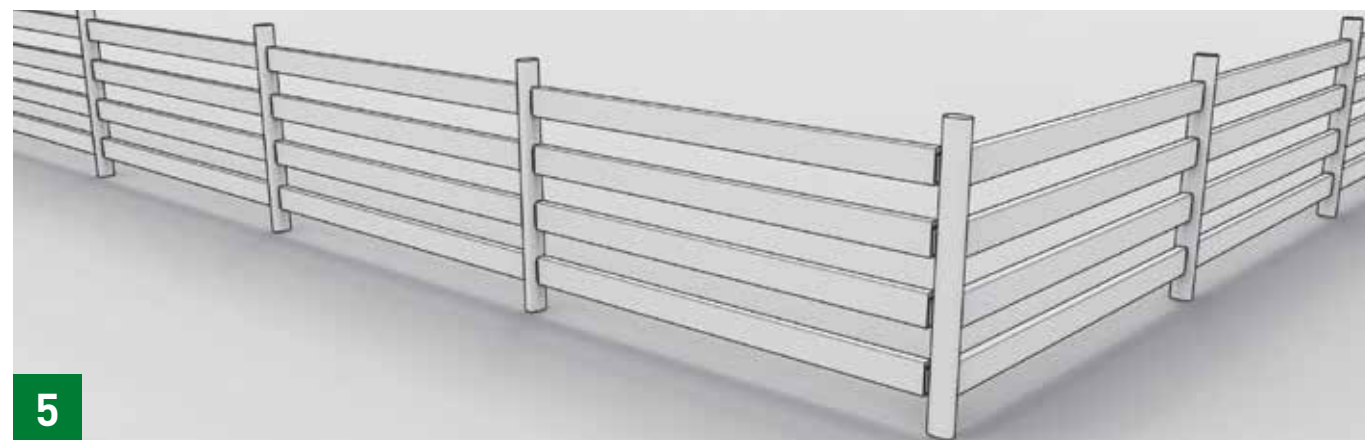
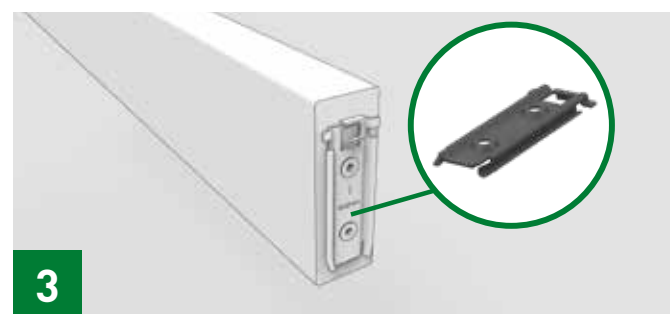
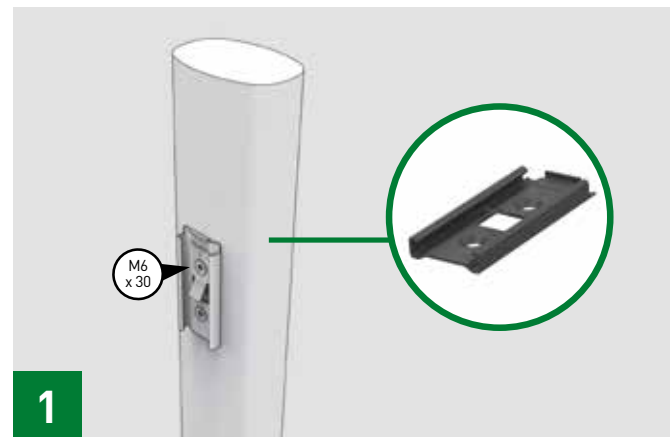

1. Пригвинтити до стовпа з'єднувальну деталь „стовп”. Враховувати відмітку ВЕРХ. Просвердлити свердлом 5,5 мм отвори на глибину 35 мм і зенкувати їх.
2. Встановити на стовпі на однаковій відстані з'єднувальну деталь „стовп”. При цьому відстань від нижнього ригеля паркану до землі повинна бути не менше 100 мм.
3. Встановити на торцях ригеля по центру з'єднувальні деталі „ригель”, позначити її положення, свердлити і зенкувати.

4. Встановити верхній і нижній ригель, не фіксуючи верхній ригель остаточно.
5. Встановити попередньо змонтовану раму і закріпити її вертикально у фундаменті (забетонувати чи пригвинтити). Див. можливості з'єднання. Після того, як бетон затвердіє або після пригвинчення зняти верхній ригель і, починаючи знизу, встановити всі відсутні ригелі й остаточно закріпити їх.



Матеріал для
майбутнього.
Матеріал, що
залишається.



Вихідні дані



Видавник:

NOVO-TECH Trading GmbH & Co. KG

Siemensstraße 31, 06449 Aschersleben, Germany

Концепція/оформлення/формат/малюнки:

FULLHAUS GmbH, Regensburg

Можливі зміни, зумовлені модернізацією. Ми не несемо відповідальності за друкарські помилки.

Кольори і графіки можуть відрізнятись від оригіналу зважаючи на друкування.

Стан:

23 лютого 2021 // 1-а версія

Ваш спеціалізований продавець

EasyDeck[®]
Made in Germany