

**Материал, разнообразный  
как сама природа...**





Не просто  
строительный материал,  
но просто гениальный.



Что это за материал и какими свойствами он обладает:

- // Материал с высоким содержанием древесины, без ПВХ в составе
- // Износостойкая поверхность
- // Материал с глубокой прокраской
- // Монолитные изделия без пустот
- // Удивительно тонкий и при этом способный выдерживать высокие нагрузки
- // Безопасен в качестве напольного покрытия — по нему очень приятно ходить босиком
- // Низкая хрупкость, не растрескивается
- // Подходит для изготовления игрушек согласно стандарту DIN EN 71-3
- // Устойчив к действию хлора и соленой воды
- // Его можно обрабатывать, как древесину
- // Укладка с системой



**GCC (German Compact Composite)** — это поистине универсальный древесно-полимерный материал. Его основную часть — **75 % составляют древесные волокна**, улучшенные с применением экологически безопасной запатентованной технологии и дополненные полимерами. Этот изготовленный в **Германии** материал **не содержит ПВХ** и может использоваться в самых разных областях. Благодаря высокой износостойкости и небольшому термическому расширению изделия из материала GCC надолго сохраняют отличную форму. Наш материал изготовлен на основе древесины, поэтому в силу естественных процессов его цвет и тактильные свойства могут изменяться. Мы сознательно отказались от химического покрытия и вместо этого делаем ставку на естественную защиту натурального продукта. Более 15 лет опыта и научно-исследовательской работы говорят о высоком качестве материала — мы не даем обещаний, которые не можем выполнить!

- // Климатически нейтральное производство благодаря уменьшению эмиссий CO<sub>2</sub>
- // Повышение сохранности сырья
- // Длительный срок эксплуатации
- // Создание здорового микроклимата, что подтверждается сертификатом о безопасности материала для здоровья
- // Наша продукция соответствует всем требованиям экологически безопасного строительства, предусмотренным системой Немецкого Совета по экологическому строительству (DGNB), системой сертификации в области проектирования объектов энергоэффективного и экологического строительства (LEED)<sup>®</sup> и методом экологической оценки эффективности зданий (BREEAM)<sup>®</sup>

## POWOLIT

Твердая оболочка, много зерен. **POWOLIT** — это разновидность GCC, которая сочетает в себе лучшие характеристики трех материалов. Помимо древесины и полимеров, в состав POWOLIT входит **каменный гранулят**, который придает его поверхности дополнительную твердость. Такая повышенная твердость поверхности делает материал еще **более прочным и устойчивым к пятнам и нагрузке** по сравнению с обычными древесными материалами. POWOLIT — это натуральный материал, который меняется со временем. С годами цвет изделий становится более светлым, приобретая красивые акценты.







Ежегодно Всемирный день экологического долга (англ. «Earth Overshoot Day») напоминает о том, что человечество уже исчерпало запас ресурсов на текущий год. В 2020 году этот день пришелся на 22 августа. Но целевой и нулевой отметкой для надежного будущего является 31 декабря 2020 года. Постоянный рост потребительского спроса приводит к увеличению потребления ресурсов. Следствием этого являются сложные и необратимые экологические нарушения, которые уже давно заметны по всему миру.

Чтобы экологический след человека снова уменьшился, важно использовать замкнутые производственные циклы и в конце длительного срока эксплуатации материалов снова использовать их для изготовления новых изделий.

# Наше понимание экологичности.



## Замкнутый производственный цикл

Если что-то совершенно точно заложено в наших генах, так это принцип Cradle to Cradle®. Он описывает жизненный цикл материалов, в котором продукты/сырье циркулируют в постоянно повторяющихся циклах. Чтобы можно было применять замкнутый технический цикл для изделий из нашего древесного материала GCC, мы с 2005 года ввели специальную систему возврата. Она позволяет нам получать и использовать уже существующие материальные ресурсы в их качестве. Таким образом мы можем расширять свое предприятие и производить изделия строительного назначения высочайшего качества, не увеличивая потребление природного сырья.

Список дилерских предприятий, которые занимаются приемкой отработанной продукции, размещен на сайте: [www.easydeck.de/en/retailer](http://www.easydeck.de/en/retailer)



Материал GCC соответствует золотому стандарту Cradle to Cradle Certified™ Gold Standard\*. Наш материал GCC (German Compact Composite) получил золотой сертификат регенеративного дизайна (Cradle to Cradle Certified™). Сертификат был выдан институтом инноваций продуктов, изготовленных по принципу регенеративного дизайна. Данный сертификат подтверждает, прежде всего, **безвредность всех компонентов** нашего материала GCC для здоровья людей и окружающей среды на мировом уровне качества. Экологическую оценку встроенной системы рационального использования водных ресурсов и климатически нейтральной концепции энергопотребления в ходе производства, а также высокие социальные стандарты нашего производственного предприятия в Германии завершают комплексная оценка материала и технологического процесса. Таким образом, материал GCC соответствует самым высоким стандартам экологической эффективности.

	Бронза	Серебро	Золото	Платина
Безопасность материала для здоровья				✓
Возможность использования в замкнутом цикле			✓	
Возобновляемые источники энергии			✓	
Рациональное использование водных ресурсов			✓	
Социальная ответственность			✓	

Наличие сертификата подтверждает, что наша продукция повышает экологичность работы строительных предприятий.

\* Cradle to Cradle Certified™ Gold, редакция 3.1, дата продления 27 августа 2022 года. Дополнительную информацию о сертификации можно найти на сайте [www.easydeck.de](http://www.easydeck.de)





Легко решать.  
Легко планировать.

## То, что нужно для вашего садового участка

Превратите свои зеленые владения в уголок комфорта с помощью уникальных и долговечных продуктов, не требующих сложного ухода. Используя каталог и программу онлайн-проектировщик, вы подберете для своего объекта подходящие продукты и материалы и сможете быстро и легко составить план реализации проекта. В нашем ассортименте представлены доски, декоративные ограждения и заборы разных цветов, с поверхностью, имитирующей структуру древесины, а также самых разных размеров. Теперь вы можете продумать дизайн придомового участка по своему вкусу с учетом всех необходимых требований.



## Удобное проектирование в режиме онлайн: [planer.easydeck.de/en](https://planer.easydeck.de/en)

Мечты становятся реальностью. Составьте дизайн-проект своего участка, не выходя из дома. На любом этапе — будь то визуализация первых идей или реализация конкретных планов — с помощью всего нескольких щелчков кнопкой мыши вы узнаете, какой материал вам нужен, а также получите соответствующие схемы и строительные чертежи.

Где можно купить террасную доску EasyDeck® и комплектующие, вы узнаете на сайте: [www.easydeck.de/en/retailer](https://www.easydeck.de/en/retailer)





# Отсутствие опасных заноз!

## EasyDeck® Dolomit 16

Доска террасная, толщина 16 мм,  
представлена в двух цветах, 193 x 3000,  
4000 или 5000 мм, ширина шва 5 мм

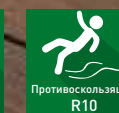
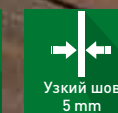
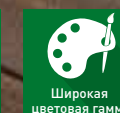
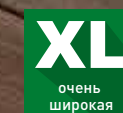

\* На рисунках представлены примеры, имеющиеся в наличии расцветок и их естественное выцветание цвета

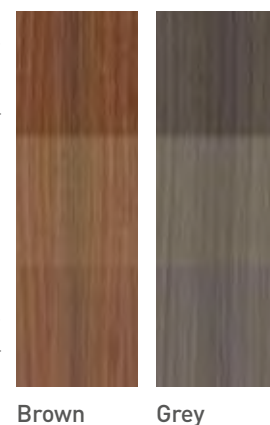

после укладки

через 1–2 месяца\*

через 6–8 месяцев\*

Цвет: Grey

Цвет: Brown

## Очень широкая террасная доска с живой игрой цвета и характером натуральной древесины

Вам нравится внешний вид дерева и неповторимый переход оттенков, характерный для натуральных материалов? Тогда наша доска Dolomit 16 коричневого или серого цвета — это то, что вам нужно! Структурированная, полированная поверхность и мягкая игра цвета создают гармоничную картину. Придайте своей террасе характер натуральной древесины и ощутите его у себя под ногами.

- // Поверхность: структурированная с перепадом оттенков и полированная
- // Укладывается с одной стороны
- // Ширина шва: 5 мм (± 0,5 мм)
- // Стойкий цвет
- // Отсутствие опасных заусенцев
- // Массивная и прокрашенная насковзь
- // Безопасная для окружающей среды
- // Высокая прочность поверхности
- // Материал: GCC

На рисунке представлена доска EasyDeck® Dolomit16 в цвете Brown





# Приятная на ощупь. Шикарный вид!

## EasyDeck® Glacier 16

Доска террасная, толщина 16 мм,  
представлена в двух цветах,  
193 x 3000 или 4000 мм, ширина шва 8 мм

**XL**  
очень  
широкая

**Противоскользящая**  
R10

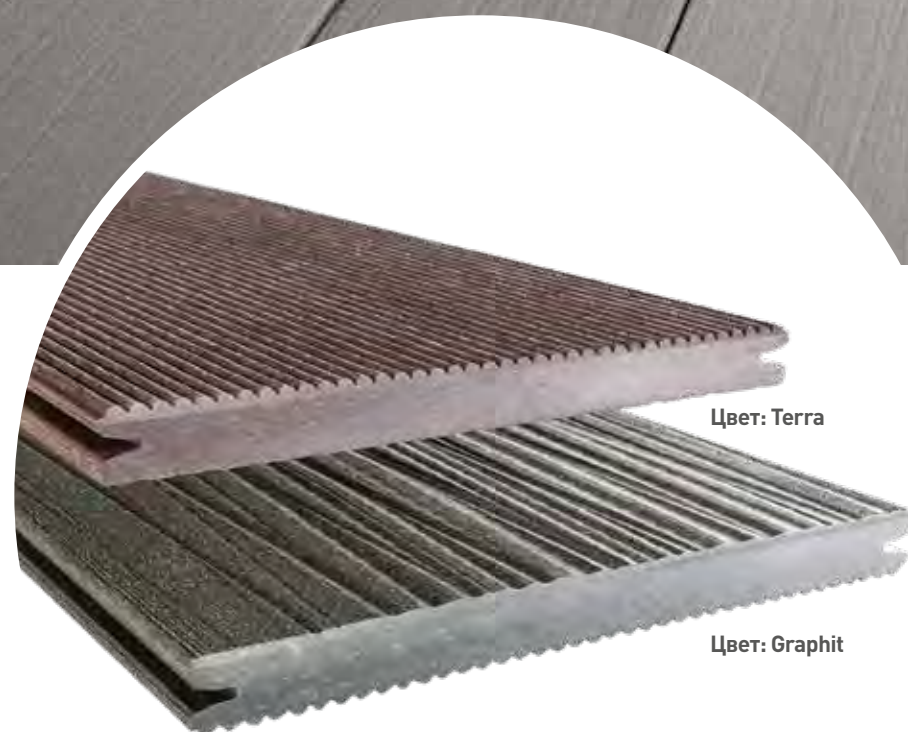

после укладки

Цвет: Terra

через 1–2 месяца\*

через 6–8 месяцев\*

Цвет: Graphit

\* На рисунках представлены примеры, имеющиеся в наличии расцветок и их естественное выцветание цвета



Terra

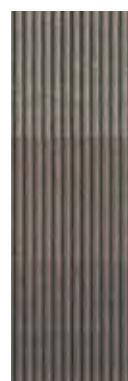

Graphit

## Очень широкая террасная доска с характером натуральной древесины или тонким рифлением

Доски серии Glacier отличаются сочетанием двух совершенно разных качеств. Поверхность доски Glacier 16, предназначенной для двусторонней укладки, с одной стороны имеет тонкое рифление, а с другой отличается выраженным характером натуральной древесины. Расположенные в произвольном порядке изогнутые структурные линии придают поверхности визуальную динамику. Очень широкая террасная доска представлена в цветах Terra и Graphit, с ней ваша терраса станет объектом всеобщего восхищения!

- // Поверхность: с тонким рифлением или структурированная
- // Укладывается с двух сторон
- // Ширина шва: 8 мм (± 0,5 мм)
- // Стойкий цвет
- // Отсутствие опасных заусенцев
- // Массивная и прокрашенная насквозь
- // Безопасная для окружающей среды
- // Высокая прочность поверхности
- // Материал: **GCC**

На рисунке представлена доска EasyDeck® Glacier 16 в цвете Graphit





# Вау-эффект каждый день!

EasyDeck®  
Trend 16

Доска террасная, толщина 16 мм,  
представлена в двух цветах,  
163 x 3000 или 4000 мм, ширина шва 8 мм

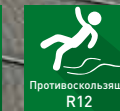
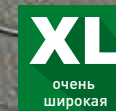

На рисунке представлена доска EasyDeck® Trend 16 в цвете Graphit

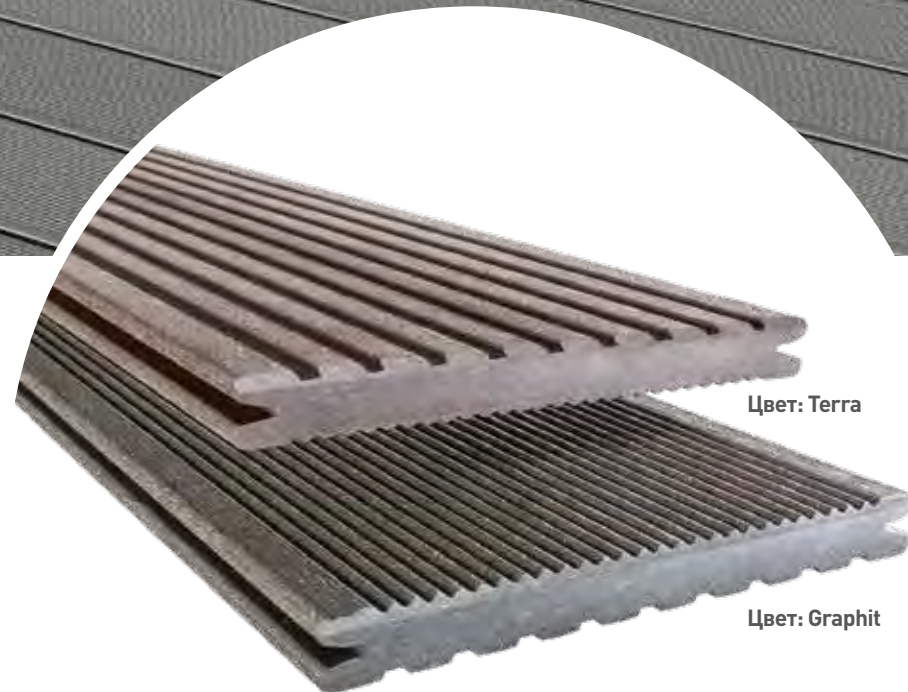

\* На рисунках представлены примеры имеющихся в наличии расцветок и их естественное выцветание цвета

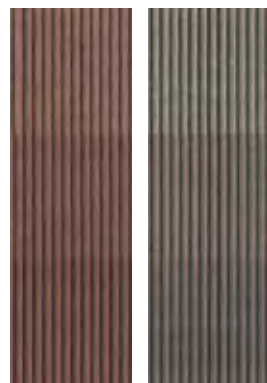

после укладки

через 1–2 месяца\*

через 6–8 месяцев\*

Цвет: Terra

Цвет: Graphit

## Широкая террасная доска с крупным или с тонким рифлением

Одна доска, много возможностей. Наша широкая террасная доска Trend 16 полностью соответствует своему названию благодаря современным характеристикам. Она укладывается с двух сторон и представлена в приглушенных тонах Terra и Graphit. На одной стороне нанесено тонкое рифление, на другой имеются пазы. Что бы вы ни выбрали, вид прочной поверхности будет радовать вас долгие годы.

- // Поверхность с тонким рифлением или с пазами
- // Укладывается с двух сторон
- // Ширина шва: 8 мм (± 0,5 мм)
- // Стойкий цвет
- // Отсутствие опасных заусенцев
- // Массивная и прокрашенная насквозь
- // Безопасная для окружающей среды
- // Высокая прочность поверхности
- // Материал: GСС





# Прочная. Современная. Увеличенная толщина!

EasyDeck®  
Trend 19

Доска террасная, толщина 19 мм,  
представлена в двух цветах,  
130 x 3000 или 4000 мм, ширина шва 8 мм

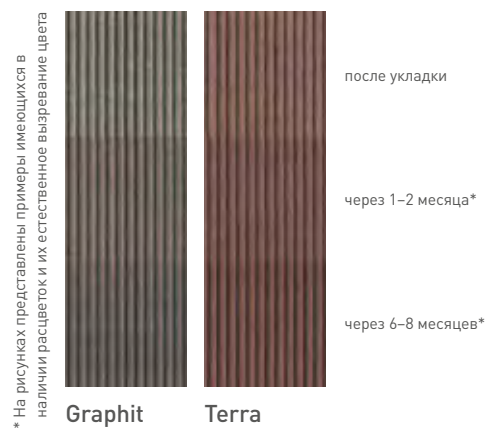
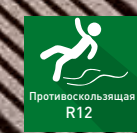

\* На рисунках представлены примеры имеющихся в наличии расцветок и их естественное выцветание цвета

Цвет: Graphit

Цвет: Terra

## Узкая террасная доска с крупным или с тонким рифлением

Наша доска Trend 19 толщиной 19 мм — действительно мощный экземпляр. Доска имеет две разные стороны. С одной стороны нанесено тонкое рифление, с другой имеются пазы. Доска подходит для укладки с двух сторон и представлена в цветах Terra или Graphit. Благодаря противоскользящим доскам, отличающимся стойким цветом, вы будете проводить время на свежем воздухе в современной и безопасной атмосфере!

- // Поверхность с тонким рифлением или с пазами
- // Укладывается с двух сторон
- // Ширина шва: 8 мм (± 0,5 мм)
- // Стойкий цвет
- // Отсутствие опасных заусенцев
- // Массивная и прокрашенная насквозь
- // Безопасная для окружающей среды
- // Высокая прочность поверхности
- // Материал: GСС

На рисунке представлена доска EasyDeck® Trend 19 в цвете Terra





# Классический вид, новые преимущества!

EasyDeck®  
Dolomit<sup>19</sup>

Доска террасная, толщина 19 мм,  
представлена в двух цветах,  
145 x 3000 или 4000 мм, ширина шва 5 мм

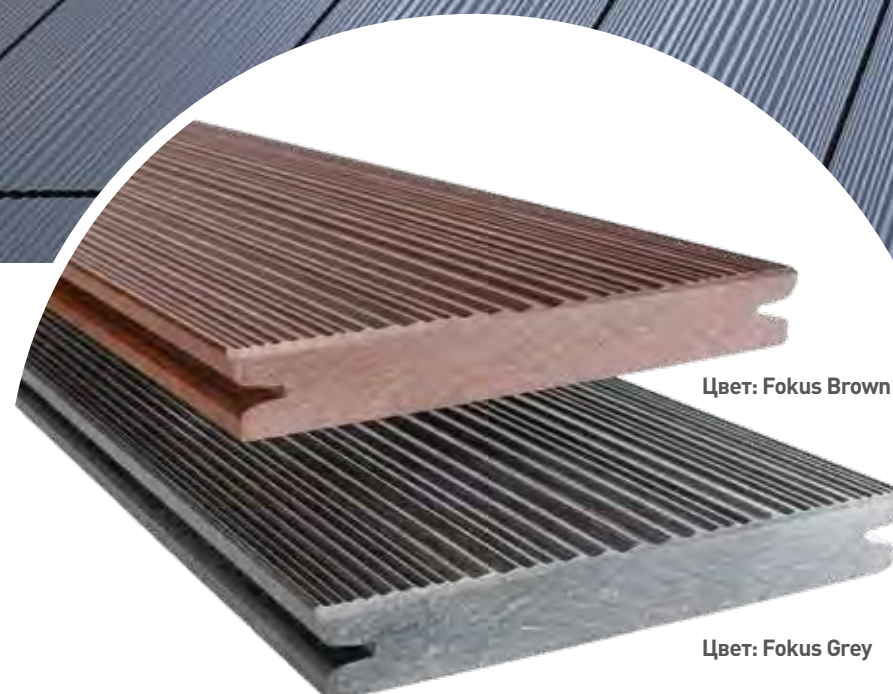
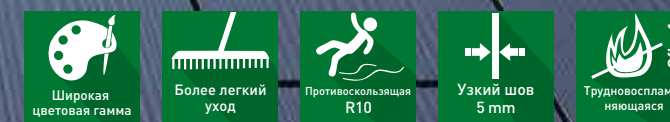

\* На рисунках представлены примеры имеющихся в наличии расцветок и их естественное выцветание цвета



после укладки

через 1–2 месяца\*

через 6–8 месяцев\*

Цвет: Fokus Brown

Цвет: Fokus Grey

## Классическая террасная доска с естественным переходом оттенков на более прочной поверхности

Классический вид, высокое качество и прочность — все это характеристики доски Dolomit 19. Вы можете выбрать эту доску с рифленой матовой поверхностью в одном из двух цветов: Fokus Brown или Fokus Grey. Использование материала POWOLIT придает поверхности доски дополнительную прочность. Она имеет закрытые швы, проста в уходе и трудно воспламеняется. Благодаря структурированной поверхности и естественному переходу оттенков ваша терраса станет уютным оазисом комфорта.

- // Поверхность: рифленая с переходом оттенков и матовая
- // Укладывается с одной стороны
- // Ширина шва: 8 мм (± 0,5 мм)
- // Стойкий цвет
- // Отсутствие опасных заусенцев
- // Массивная и прокрашенная насквозь
- // Безопасная для окружающей среды
- // Очень высокая прочность поверхности
- // Материал: **GCC - POWOLIT**

На рисунке представлена доска EasyDeck® Dolomit<sup>19</sup> в цвете Fokus Grey





# Чемпион в легком весе!

EasyDeck®  
Trend 25

Доска террасная, толщина 25 мм, представлена в двух цветах, 138 x 3000 или 4000 мм, ширина шва 8 мм



\* На рисунках представлены примеры имеющихся в наличии расцветок и их естественное выцветание цвета

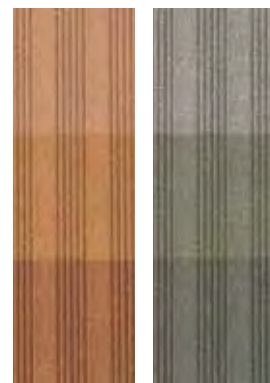

после укладки

через 1–2 месяца\*

через 6–8 месяцев\*

Цвет: Umbra

Цвет: Titan

Эта супер-легкая террасная доска отличается значительной толщиной и облегченным исполнением

Доска Trend 25 — самая легкая в нашем ассортименте. Ее уникальной особенностью являются пустоты в материале, которые позволяют снизить вес конструкции. Но от этого доска Trend 25 не становится менее прочной! Доска имеет частично рифленую поверхность и представлена в двух теплых естественных цветах Umbra и Titan. Создайте у себя на террасе уютную атмосферу.

- // Поверхность: частично рифленая
- // Укладывается с одной стороны
- // Ширина шва: 8 мм (± 0,5 мм)
- // Стойкий цвет
- // Отсутствие опасных заусенцев
- // Массивная и прокрашенная насквозь
- // Безопасная для окружающей среды
- // Высокая прочность поверхности
- // Материал: GCC

На рисунке представлена доска EasyDeck® Trend 25 в цвете Titan





# Доска большого формата!

## EasyDeck® Dolomit 19

Доска террасная, толщина 19 мм, представлена в трех цветах, 245 x 3000 или 4000 мм, ширина шва 5 мм

**НОВАЯ ТЕРРАСНАЯ ДΟΣКА!**

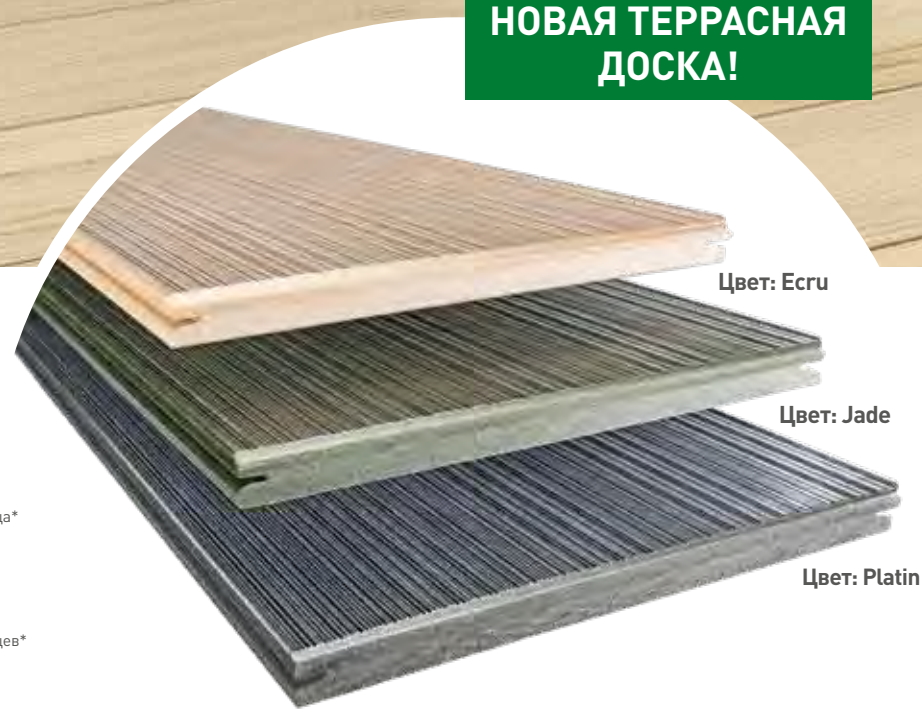

Цвет: Ecru

Цвет: Jade

Цвет: Platin



после укладки  
через 1-2 месяца\*  
через 6-8 месяцев\*

\* На рисунках представлены примеры, имеющиеся в наличии расцветок и их естественное выцветание цвета

- XXL**  
очень широкая
- Поверхность, имитирующая тесаный камень
- Более легкий уход
- Противоскользящая R10
- Узкий шов 5 мм
- Трудновоспламеняющаяся Cfl-s1

### Поверхность, имитирующая тесаный камень, для создания террас с сильным характером

Террасная доска Dolomit 19 представлена в большом формате из POWOLIT. Благодаря уникальной комбинации свойств древесины и каменного гранулята террасная доска отличается выразительным видом и прочностью. Матовая поверхность, имитирующая тесаный камень, придает доске особый шарм. Этой террасе, обладающей сильным характером и не требующей сложного ухода, ничего не страшно!

- // Поверхность: матовая, имитирующая тесаный камень
- // Укладывается с одной стороны
- // Ширина шва: 8 мм (± 0,5 мм)
- // Стойкий цвет
- // Отсутствие опасных заусенцев
- // Массивная и прокрашенная насквозь
- // Безопасная для окружающей среды
- // Очень высокая прочность поверхности
- // Материал: **GCC - POWOLIT**

На рисунке представлена доска EasyDeck® Dolomit 19 в цвете Ecru



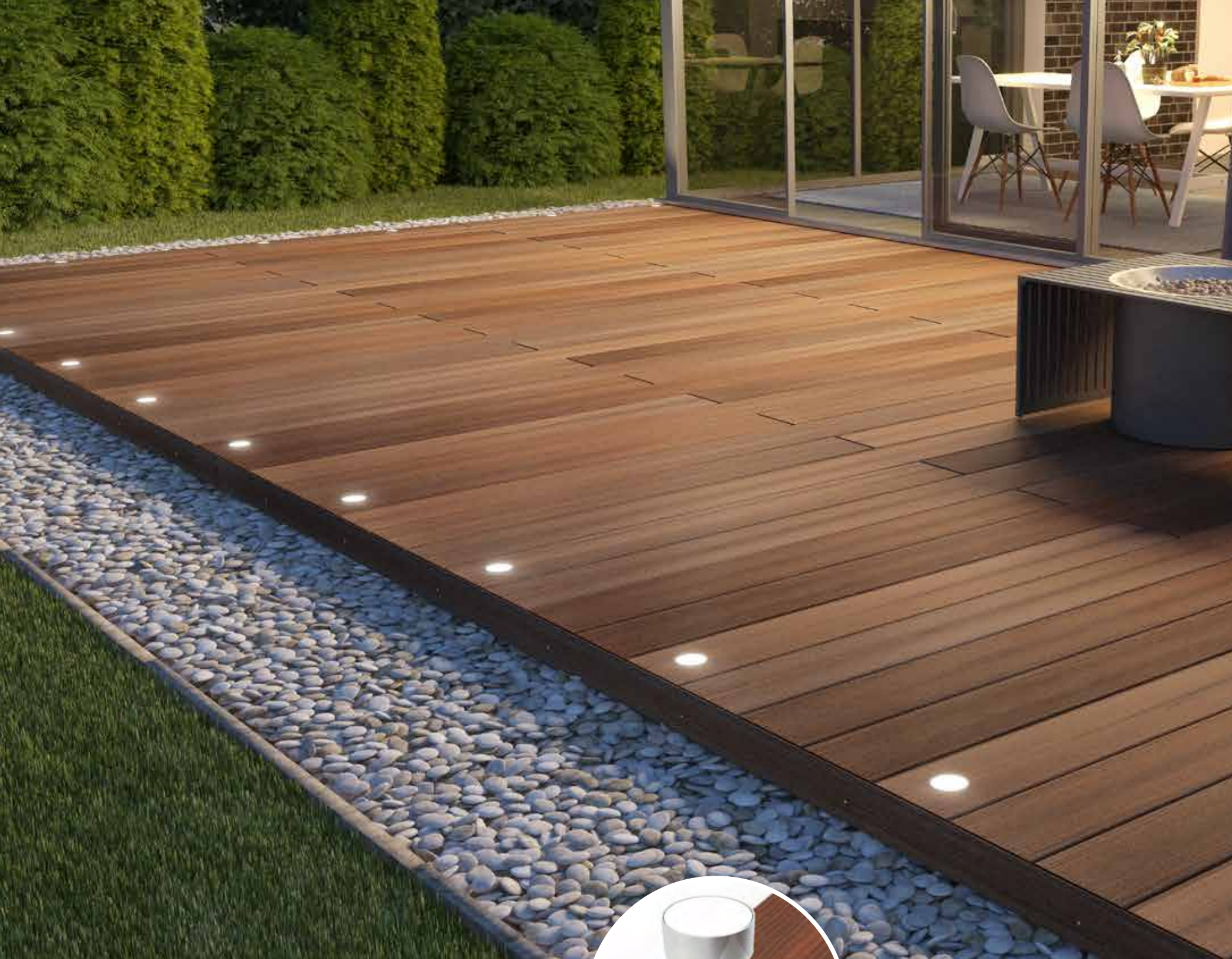

# Зажги свет в темноте!

## EasyDeck® Система освещения

Набор светодиодных прожекторов, лампа IP67, Ø 34 мм (0,25 Вт) или Ø 60 мм (0,5 Вт)

На рисунке представлена доска EasyDeck® Dolomiti в цвете Brown



### Обзор изделий



Светодиодный прожектор малый Ø 34 мм (0,25 Вт) 10 лм



Светодиодный прожектор большой Ø 60 мм (0,50 Вт) 28 лм



Радиуправление с портативным радиопередатчиком



Блок питания от сети 40 Вт



2-портовое распределительное устройство



4-портовое распределительное устройство



Удлинитель 1/3/6 м

### Светодиодные прожекторы с регулируемой яркостью приятного теплого цвета

Теплый свет прожекторов EasyDeck® создаст на вашей террасе уютную атмосферу. Теплые летние вечера в кругу друзей или романтический ужин на террасе: система освещения EasyDeck® станет прекрасным дополнением этих ценных моментов. Светодиодные светильники подходят для освещения террас любого размера. Пользуйтесь своей террасой в любое время суток!

- // 24 В DC IP67
- // Легко монтируются
- // Регулировка яркости с помощью пульта
- // Возможность расширения в несколько раз для радиуправления
- // Индивидуальное управление
- // Могут использоваться как в частных домах, так и в производственных зданиях
- // Материал: **прожекторы из нержавеющей стали**



# Обзор досок

Многоликие и всегда способные удивить чем-то новым, как сама природа — все это о досках EasyDeck®. Теплые, приглушенные цвета создают неповторимую атмосферу уюта, а разнообразные структуры оживляют вашу террасу и дополняют ее аутентичными деталями. Прочный и устойчивый к внешним воздействиям, натуральный и экологичный древесный материал сохранит ценность вашей террасы на долгие годы, а затем после возврата в производственный процесс для него начнется новый жизненный цикл.

## Dolomit 16 x 193

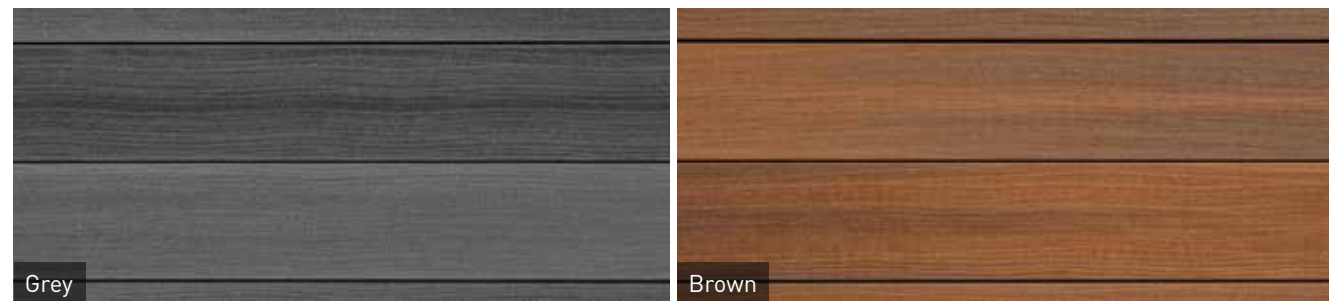

структурированная  
и полированная

## Glacier 16 x 193



с тонким  
рифлением

структурированная

## Trend 16 x 163

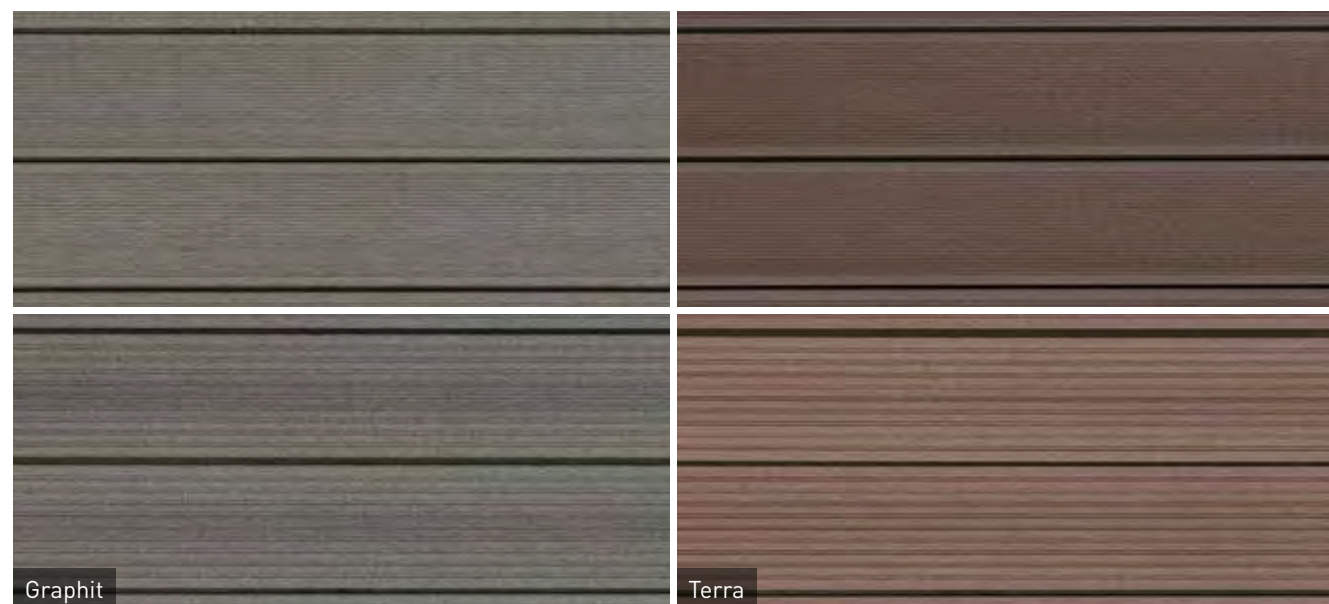

с тонким  
рифлением

с пазами

## Trend 19 x 130

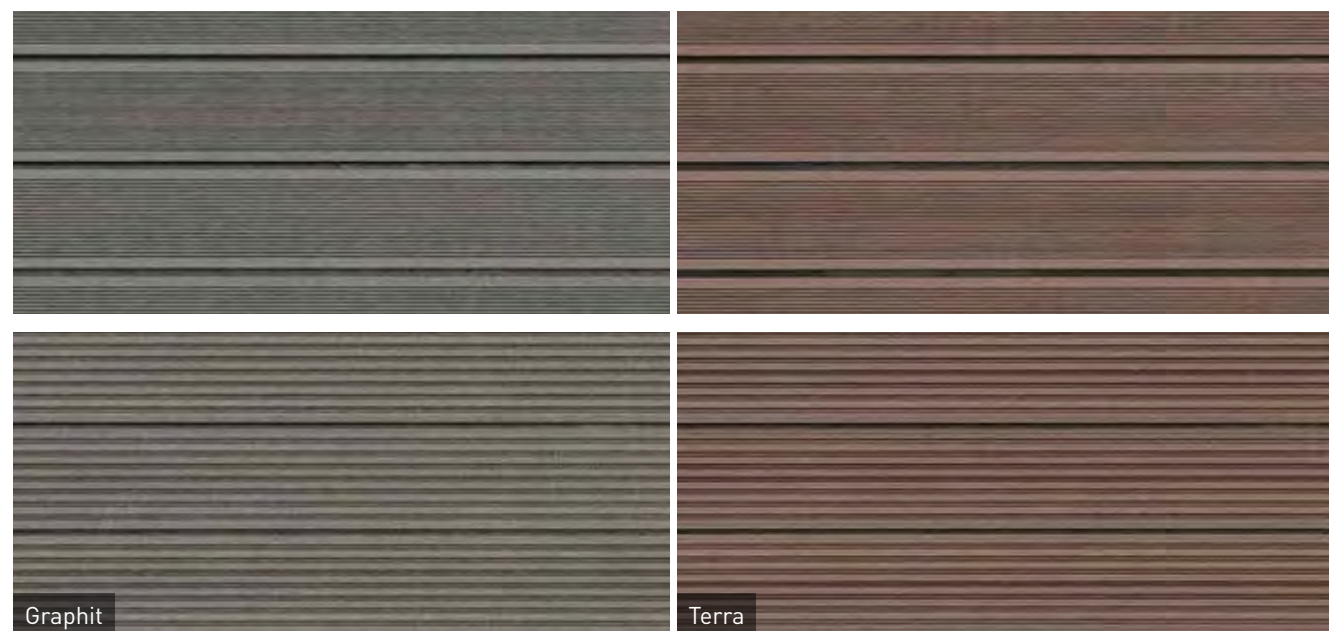

с тонким  
рифлением

с пазами

## Dolomit 19 x 145

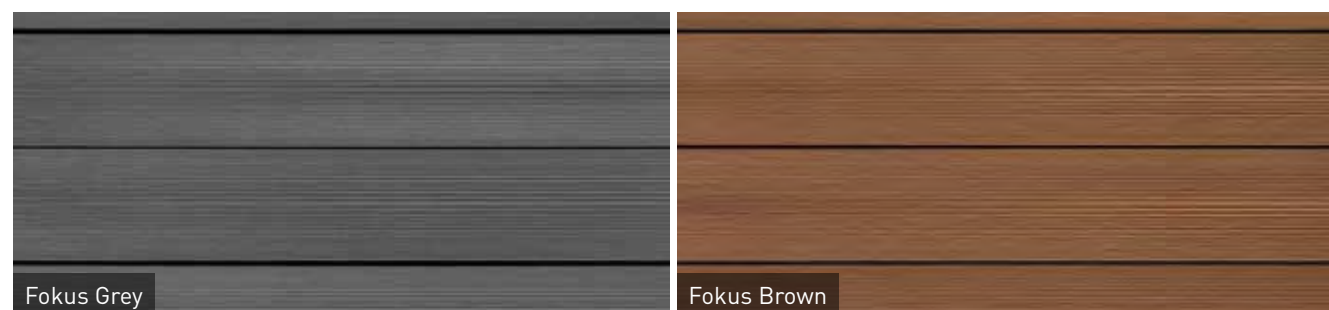

волнистая и матовая

## Trend 25 x 138

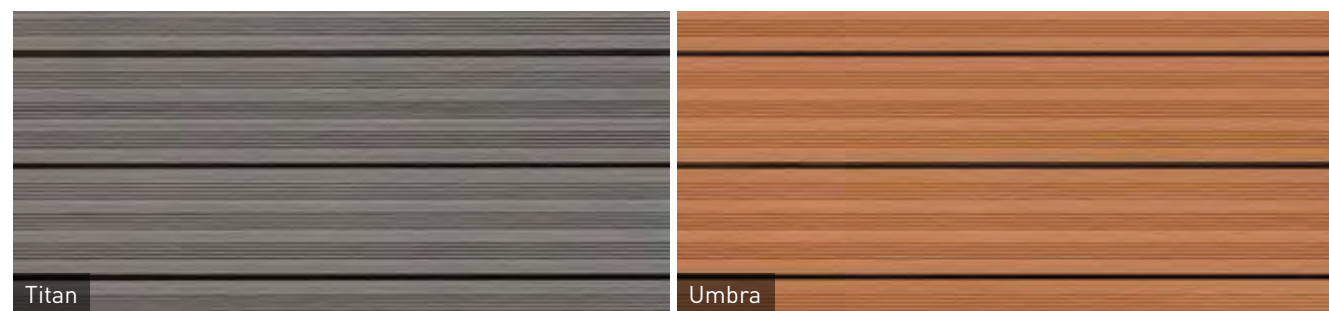

частично  
рифленая

## Dolomit 19 x 245

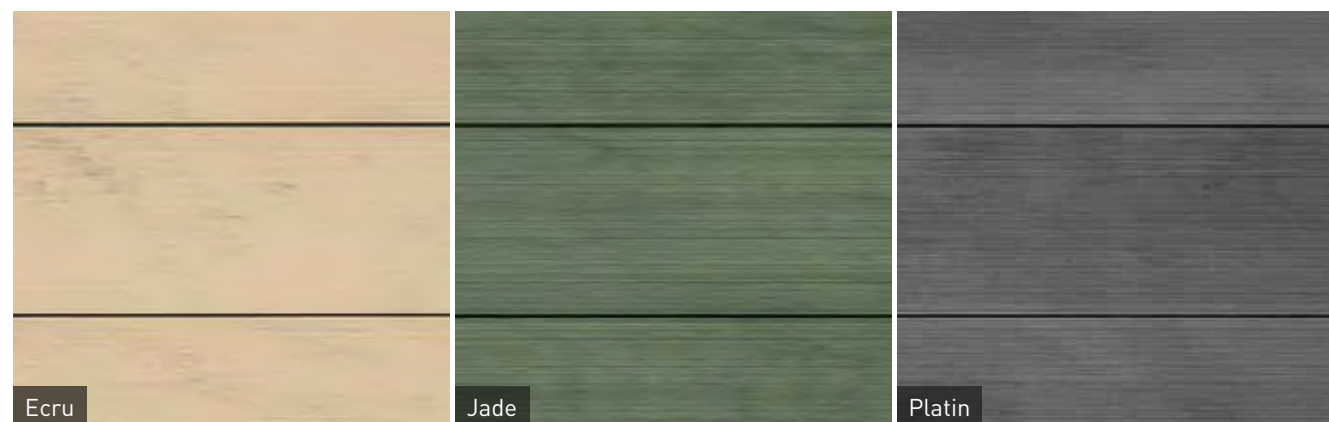

матовая, имитирующая  
тесаный камень



## Легкий монтаж

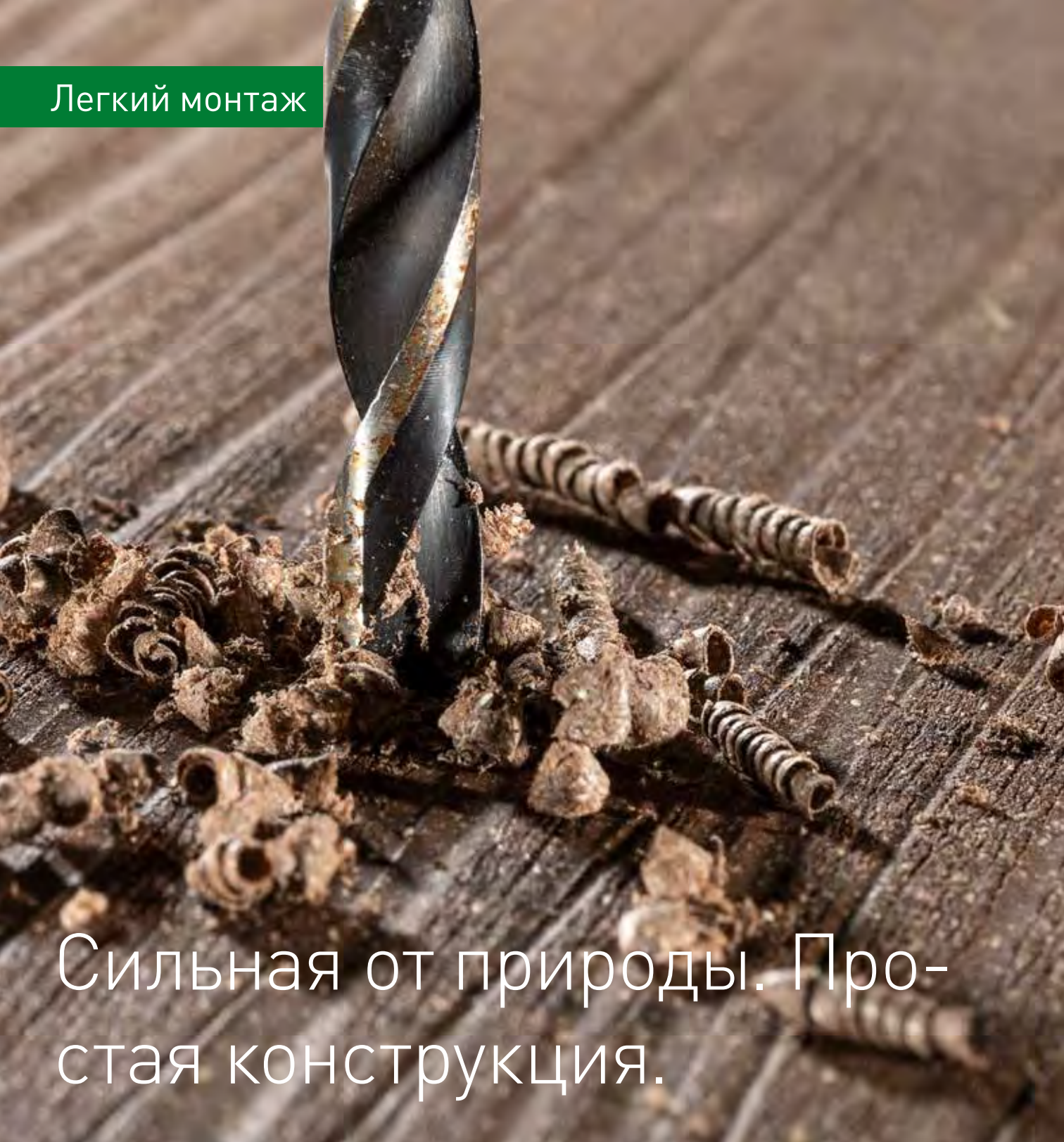

Сильная от природы. Простая конструкция.

## Легкий монтаж всех видов конструкций

Мы хотим, чтобы новая терраса долго радовала вас. Чтобы воспользоваться нашим гарантийным обслуживанием, используйте только оригинальные детали EasyDeck® и соблюдайте наши рекомендации по обработке.

При наличии специальных конструкций, которые отличаются от рекомендаций по обработке или от проектов, составленных онлайн-проектировщиком, необходимо согласовать такую конструкцию с производителем и получить соответствующее утверждение, чтобы сохранить право на гарантию.

### Монтаж выполняется очень легко

- // Не допускать контакта конструктивных элементов с землей.
- // Основание должно быть прочным и обладать достаточной несущей способностью. Для областей применения, требующих допуска строительного надзора, необходимо установить опорную конструкцию, рассчитанную на определенную статическую нагрузку, обладающую достаточной несущей способностью и устойчивостью, которая послужит опорной поверхностью для досок EasyDeck® или несущих конструкций.
- // При использовании болтов с метрической резьбой все отверстия необходимо тщательно просверливать заранее таким образом, чтобы фиксируемая деталь была на 2 мм больше, а крепежное отверстие на 0,5 мм меньше диаметра болта.
- // Учитывать минимальные расстояния компенсационных швов, чтобы при необходимости конструкция могла свободно расширяться.
- // При продольном разрезании досок возможен их перекос.

- // При установке не стягивать террасу ремнями и не усиливать растяжками.
- // Стержневые детали, которые крепятся болтами на жестком основании, всегда имеют в центре неподвижную точку и устанавливаются на скользящие подшипниковые опоры, чтобы компенсировать термическое расширение и расширение в результате пропитывания водой.
- // Расстояние между досками всех фиксированных деталей: 20 мм
- // Не заполнять пустоты между гравийной подушкой и элементами опорной конструкции.
- // Рекомендуемый минимальный уклон: 2 % вдоль досок.
- // Максимальный выступ досок над последней опорной конструкцией: 50 мм.
- // При монтаже учитывать допустимые отклонения размеров по длине, ширине и толщине, обусловленные особенностями производства, а также еще раз проверить размеры на строении.
- // Отрезать доски под прямым углом, а затем снимать фаску.

### Просто учитывать направление укладки

Чтобы добиться однородной поверхности, укладывайте все доски в одном направлении. Оно обозначено стрелкой в пазу доски или на этикетке, которой снабжена доска. Смешать доски перед укладкой. Таким образом можно подчеркнуть естественный внешний вид древесины за счет незначительных отличий в цвете.



### Механические свойства

Трехточечный изгиб	Доски
Ширина в свету между опорами:	360 мм
Скорость испытания:	20 мм/мин
Разрушающее усилие:	3200 Н*

\* 3200 Н соответствует ≈ 320 кг на доску при максимальном расстоянии до опорной конструкции 400 мм.



### Обусловленные особенностями производства отклонения размеров

	Заданное значение	Пределы допусков	Размер	Точка измерения	Допустимые изменения размеров после впитывания влаги* Гарантированные значения	Примечание
Длина профиля	3000 / 4000 / 5000 мм	± 0,0/+ 10,0 мм	Длина	Максимальное значение	Длина доски 3000 мм ≤ 9,0 мм Длина доски 4000 мм ≤ 12,0 мм (≤ 3 мм/м) Длина доски 5000 мм ≤ 15,0 мм	Расстояние до стационарных элементов не менее 20 мм
Ширина профиля	130 / 138 / 163 / 193 / 245 мм	- 2,0/+ 1,0 мм	Макс. ширина 245 мм	Середина доски	макс. ≤ 1,2 мм	
Толщина профиля	16 / 19 / 25 мм	- 1,0/+ 1,0 мм	Макс. толщина 19 мм	Середина доски	макс. ≤ 0,5 мм	

\* при воздействии атмосферных явлений и при монтаже согласно инструкции



## Простая обработка

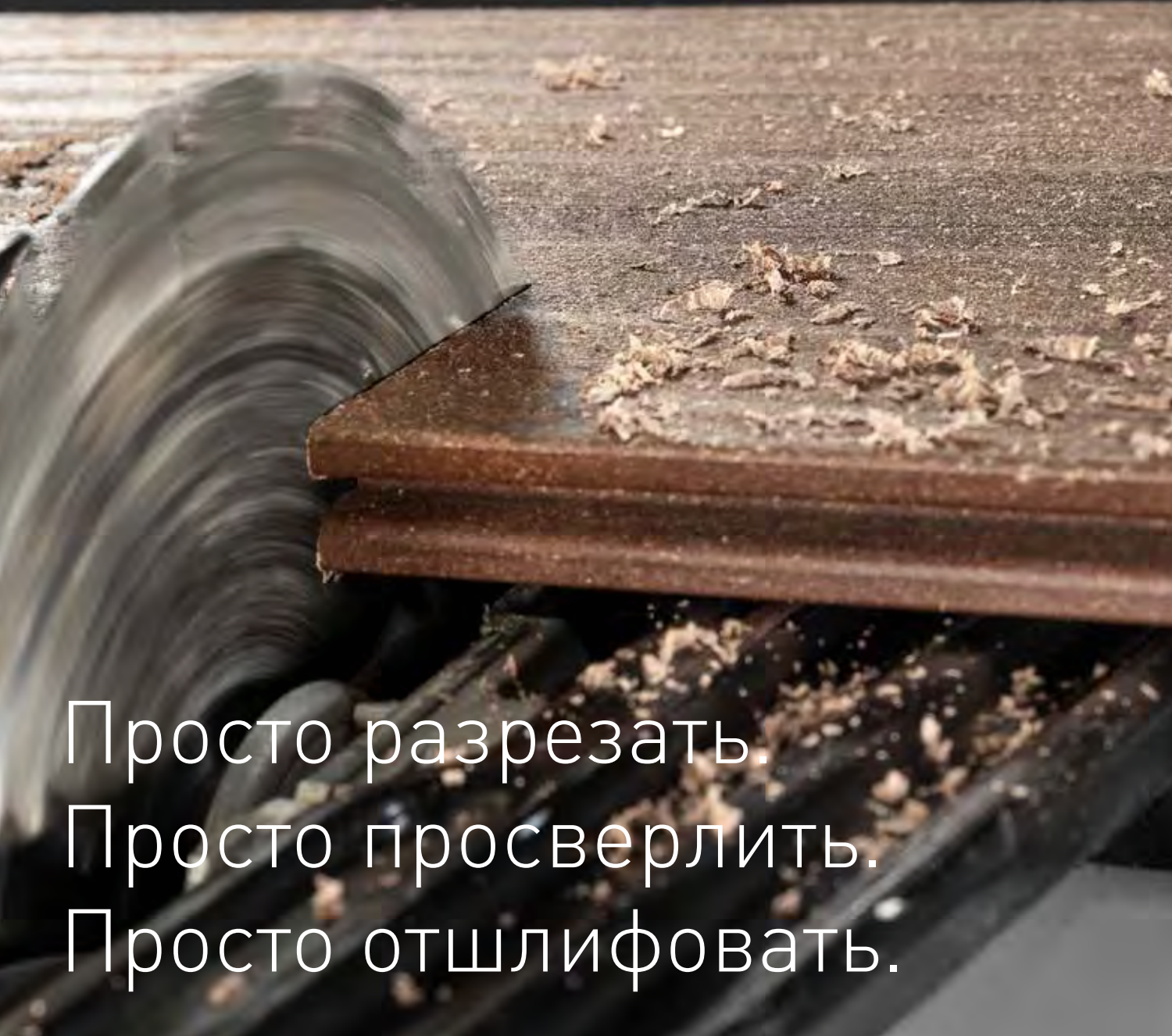

Просто разрезать.  
Просто просверлить.  
Просто отшлифовать.

## Самая простая обработка материала

Мы создали очень простой в уходе и износостойкий материал. Благодаря свойствам материала изделия из него обрабатывать легче, чем древесину. Его можно резать, сверлить, шлифовать, одним словом, менять так, как вам хочется и как это требуется в конкретной ситуации.

## Обзор изделий для монтажа с бетонным бордюрным камнем



Конструктивная лага  
40 x 40 мм



Крепежный винт для  
опорной конструкции  
7,5 x 92 мм



Соединительный  
профиль



Резиновая прокладка  
100 x 60 x 20 мм  
100 x 60 x 10 мм  
100 x 60 x 3 мм



Фиксирующая скоба  
(неразъемная)



Краевая скоба  
(разъемная)



Пазовая перемычка



Зажим и краевой  
зажим с саморезами



Винт М6 x 40 мм  
для крепления коротких  
отрезков досок



Дистанционный  
фиксатор для создания  
шва в верхней части  
(5 мм / 8 мм)



Стопорный фиксатор  
для фиксации высоты  
стыковых швов при  
укладке террасной доски  
со смещением (шов 5 мм)



Фиксирующая лента  
самоклеющаяся



Крепежный винт  
М8 x 40 мм для ром-  
бовидного профиля в  
качестве замыкающей  
планки



Крепежный винт  
М8 x 80 мм для ром-  
бовидного профиля в  
качестве замыкающей  
планки

## Ромбовидный профиль в качестве замыкающей планки 81 x 20,5 x 4200 мм



Ромбовид-  
ный профиль  
цвета Fokus  
Schokoschwarz  
для досок Glacier  
цвета Terra и  
Trend цвета Terra



Ромбовидный  
профиль цвета  
Fokus Brown для  
досок Dolomit  
цветов Brown и  
Fokus Brown



Ромбовидный  
профиль цвета  
Fokus Grey для  
досок Dolomit  
цветов Grey  
и Fokus Grey,  
Glacier цвета  
Graphit и Trend  
цвета Graphit



Ромбовидный  
профиль PLatin  
для досок Dolomit  
цвета Platin и  
Trend цвета Titan



Ромбовидный  
профиль Ecru для  
доски Dolomit  
Ecru



Ромбовидный  
профиль Jade для  
доски Dolomit  
Jade



Ромбовидный  
профиль Umbra  
для доски Trend  
Umbra

## Дополнительные товары для монтажа с системой ConStep



Крепежная  
опора  
ConStep



Двойное  
крепление  
ConStep



Одинарное  
крепление  
ConStep



Резиновая про-  
кладка ConStep  
300 x 300 x 10 мм  
300 x 300 x 5 мм  
300 x 300 x 3 мм



Перфорированная  
лента



Монтажная скоба  
ConStep



## Монтаж на бетонных бордюрных плитах

Следуя принципам конструктивной защиты древесины, рекомендуется укладывать террасную доску в продольном направлении с уклоном не менее 2%. Это обеспечивает отток воды, предупреждает образование сырых участков или повреждение здания, а также уменьшает образование потеков.

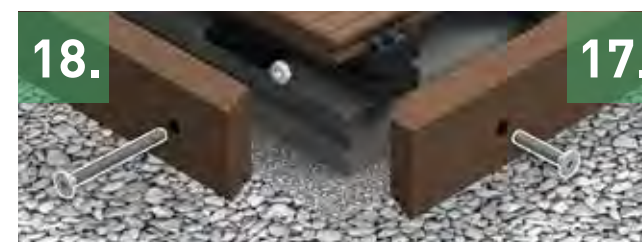
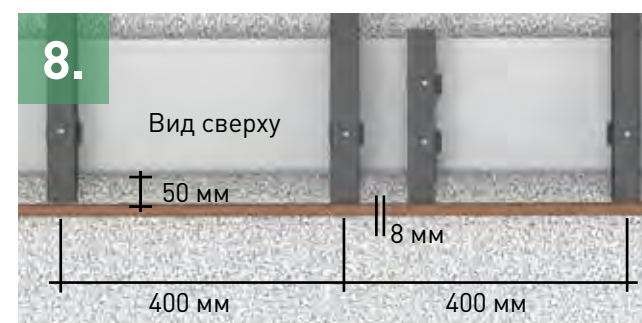
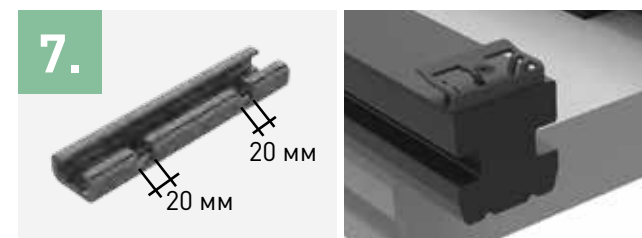
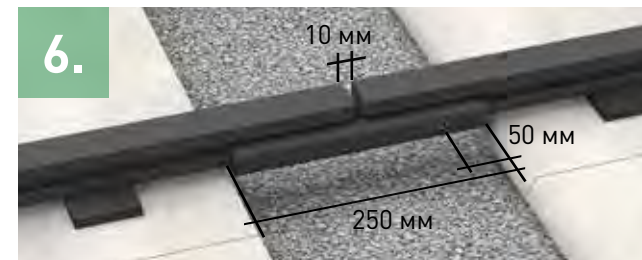

### Подготовка основания

1. Подготовить земляное полотно с уклоном 4%.
2. Уложить подушку из щебня (включая дренаж) с уклоном 2% по периметру на 500 мм больше террасы. Засыпать подушку мелким щебнем до получения уклона 2%.

### Монтаж опорной конструкции

3. Уложить бетонный бордюрный камень (100 x 25 x 5 см) с осевым расстоянием 500 мм на гравийный подстилающий слой с уклоном.
4. Равномерно распределить конструктивные лаги (40 x 40 мм) поперек к бетонному бордюроному камню (пазы снизу), учитывая выступ с торцевой стороны 50 мм (см. деталь 8). В начале и в конце расположить по две лаги (межосевое расстояние 160 мм). Уложить под конструктивные лаги резиновые прокладки толщиной 10 мм, с помощью дополнительных резиновых прокладок выровнять возможную разницу по высоте. Соединить конструктивные лаги во всей краевой части террасы и лаги, на которых закреплена фиксирующая лента, с бетонными плитами при помощи болтов. При укладке со смещением также необходимо соединить конструктивные лаги при помощи болтов с бетонной плитой, уложенной под началом и концом доски.

5. На террасах шириной более 3 м стыки между конструктивными лагами всегда располагать со смещением относительно друг друга и соединять с помощью соединительного профиля. Соединительный профиль позволяет на террасах более 12 x 12 обходиться без строительных деформационных швов.
6. Обрезать соединительный профиль до 250 мм, чтобы соединить стыки лаг друг с другом, закрепить винтами с одной стороны (расстояние между стыками лаг 10 мм).
7. Сделать на соединительном профиле на внешней конструктивной лаге в области резьбового соединения вырез шириной 20 мм и глубиной 10 мм для последующего монтажа ромбовидного профиля, используемого в качестве замыкающей планки. Стыковой зазор ромбовидных профилей захватывает стыковой зазор опорной конструкции.
8. В направлении доски стыковой зазор ромбовидных профилей захватывает стыковой зазор досок, если доски уложены со смещением. Для этого необходимо закрепить в области стыкового зазора ромбовидных профилей дополнительную часть конструктивной лаги (длиной 320 мм).
9. Наклеить фиксирующую ленту на каждую конструктивную лагу, расположенную по центру под досками. Если при укладке со смещением используется дистанционный фиксатор, необходимо наклеить фиксирующую ленту на каждую конструктивную лагу.

### Монтаж досок с зажимом

10. Снять фаску с обрезанных краев досок.
11. В начале конструктивной лаги с торцевой стороны закрепить краевой крепеж на одном уровне, предварительно высверлить отверстие диаметром 3 мм и слабо зафиксировать винтом (пока не затягивать).
12. Надеть первую доску на установленный краевой крепеж. Для следующих досок использовать крепеж, предварительно высверлить отверстие диаметром 3 мм и слабо зафиксировать на конструктивной лаге с помощью поставляемых в комплекте винтов. Затем надвинуть следующую доску во встречном направлении, чтобы зажим вошел в паз. После укладки около 5 рядов досок затянуть зажим средним моментом затяжки. Повторить процесс до предпоследней доски.
13. После укладки предпоследней доски определить ширину, необходимую для последней доски, и отрезать конструктивную лагу заподлицо. Конструктивная лага должна выступать за край последней доски на 10 мм, чтобы установить краевой зажим для завершения крепления.
14. Уложить последнюю доску и зафиксировать краевой крепеж. Предварительно высверлить отверстие винта для краевого зажима и закрутить средним моментом затяжки.
15. Обрезать доски с торцевой стороны с выступом 15 мм под прямым углом. Максимальный выступ доски 50 мм. Снять фаску с обрезанной кромки.

### Монтаж ромбовидного профиля в качестве замыкающей планки

16. Оставить между ромбовидным профилем и верхним краем земли расстояние не менее 15 мм.
17. Предварительно высверлить отверстия для резьбового соединения ромбовидного профиля максимум 60 мм относительно земли и максимум 400 мм по отношению друг к другу, следуя основным принципам. При укладке параллельно доскам присоединить профиль крепежным винтом M8 x 40 мм, так чтобы он ровно прилегал к верхней стороне крепежной лаги. При наличии стыкового зазора действовать, как показано на детали 8.
18. При монтаже с торцевой стороны досок присоединить профиль крепежным винтом M8 x 80 мм и использовать для фиксации соответствующую гайку в качестве дистанционного элемента.

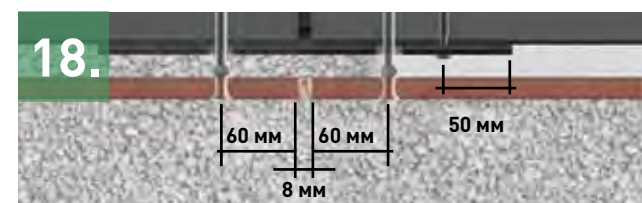



# Монтаж с системой ConStep

Лучшей опорной конструкцией для вашей террасы EasyDeck® является наша тщательно продуманная система ConStep. Компоненты системы подкупают легкостью, возможностью регулировать высоту установки и простотой укладки. Одиночные и двойные крепления фиксируются зажимами в пластинах ConStep, образуя основание для конструкционных лаг, которые укладываются на них.

## Простое регулирование высоты укладки

С помощью нашей запатентованной системы зажимов ConStep можно очень легко и плавно регулировать высоту установки в диапазоне 98–143 мм.



## Подготовка основания

1. Подготовить земляное полотно с уклоном 4 %.
2. Уложить подушку из щебня (включая дренаж) с уклоном 2 % по периметру на 500 мм больше террасы. Засыпать подушку мелким щебнем до получения уклона 2 %.

## Монтаж пластин ConStep

3. Вставить во все крепежные пластины ConStep одинарные и двойные крепления на одинаковой высоте.
4. Расположить пластину ConStep с двойным креплением на расстоянии 80 мм от стены дома и на расстоянии не более 500 мм до следующей пластины ConStep с двойным креплением на одной прямой с ней.
5. Расположить плиту ConStep с одинарным креплением в следующем ряду, соблюдая межосевое расстояние не более 400 мм.
6. В конце террасы снова установить двойное крепление ConStep. Защелкнуть опорную конструкцию.
7. Чтобы свести к минимуму провисание, повернуть плиту ConStep.
8. Используя монтажную скобу ConStep и перфорированную ленту, крест-накрест укрепить всю опорную конструкцию.

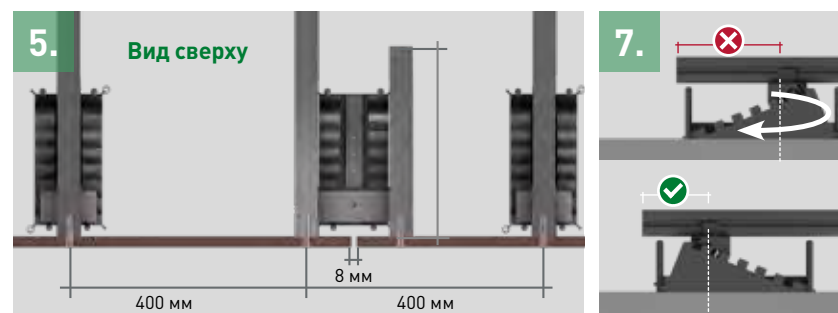

При монтаже опорной конструкции из бетонного бордюрного камня продолжить работу, выполняя пункты 4–9 на странице 30.

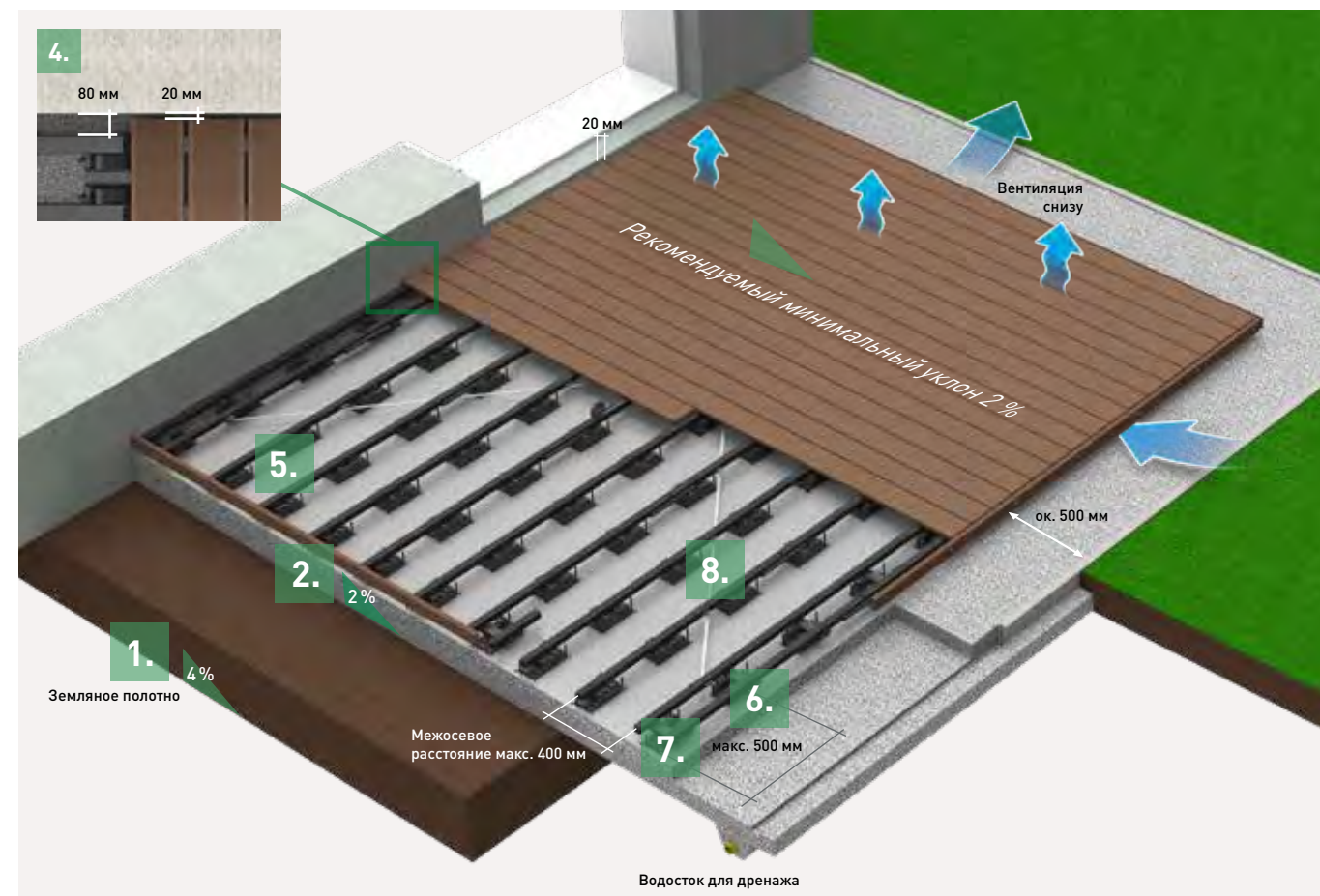

## Монтаж досок с фиксирующими скобами

9. Сделать надрез глубиной 5 мм и шириной 2 мм на конструктивных лагах со стороны укладки досок на расстоянии 12 мм от края. Расположить в этом пазу краевую скобу, с помощью клещей соединить ее с конструкционной лагой и вдавить в нее доску.
10. Установить фиксирующие скобы на конструктивные лаги, зафиксировать клещами, вставить в паз доски. Привинчивать фиксирующую скобу в каждом 3-м ряду досок к конструкционной лаге прилагаемым винтом.
11. После укладки предпоследней доски определить ширину, необходимую для последней доски, и отрезать конструкционную лагу заподлицо. При этом следует помнить, что конструкционная лага должна выступать за последнюю доску на 12 мм (для крепления краевой скобы).



Для монтажа замыкающих планок выполнить пункты 16 и 18 из раздела «Монтаж с бетонным бордюрным камнем»

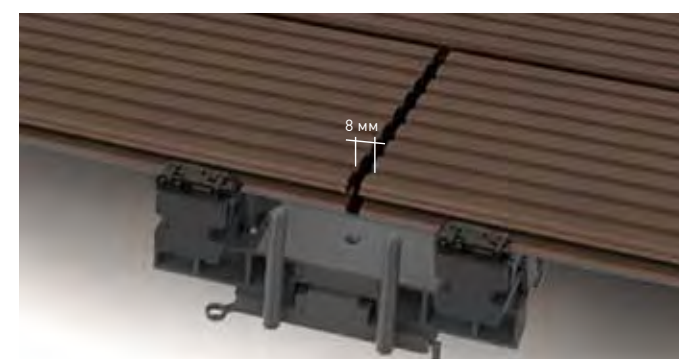

## Монтаж при укладке со смещением с двойными лагами опорной конструкции

### Укладка на примере ConStep с двойным креплением

Расстояние до верхней стороны досок не менее 8 мм. Для оптимальной перевязки швов использовать дистанционный фиксатор. На стыке двух досок использовать по одной конструкционной лаге в начале и в конце доски, не допускать стыка с конструкционной лагой.



## Простой уход за террасой

Регулярный уход позволяет уменьшить образование постоянных скоплений пыли, пыли или заселение органическими веществами. Рекомендуется тщательно очищать террасу не реже 2 раз в год (при необходимости чаще). При этом температура на улице должна быть не ниже 15 °С. Для очистки необходимо выполнить следующие действия:

1. Смести с террасы сухую, неприлипшую грязь.
2. Достаточно смочить весь террасный настил и выдержать во влажном состоянии не менее 15 минут.
3. Очистить террасный настил прочной щеткой или шваброй. При сильном загрязнении дополнительно обработать поверхность чистящим устройством с вращающейся щеткой.
4. Тщательно промыть чистой водопроводной водой и смести застоявшуюся воду.

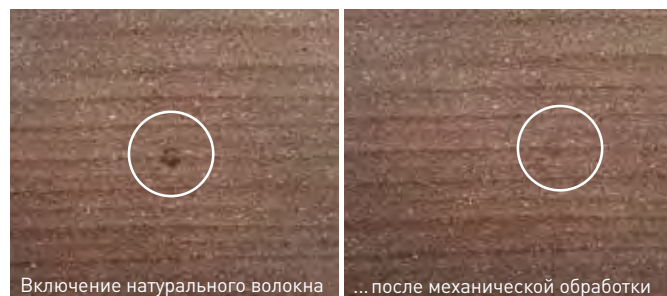

### Просто настоящие натуральные волокна

Наш материал изготовлен с использованием натурального сырья, поэтому в нем могут присутствовать незначительные включения заусенцев и натуральных волокон. При обычном использовании террасы эти включения со временем полностью исчезают. Если они причиняют неудобство, их можно удалить механическим способом. Это никак не влияет на качество продукта.



### Просто промыть водой

Как известно, мы не можем влиять на погоду. Водяные разводы после осадков или отложения пыли по краям — это естественные последствия атмосферного воздействия. Они особенно часто возникают на переходе между навесами или на открытых участках. К сожалению, полностью избежать разводов невозможно, но они легко смываются чистой водой! Регулярное выполнение очистки поверхностей и ухода за ними предупреждает образование новых водяных пятен и со временем уменьшает их возникновение.

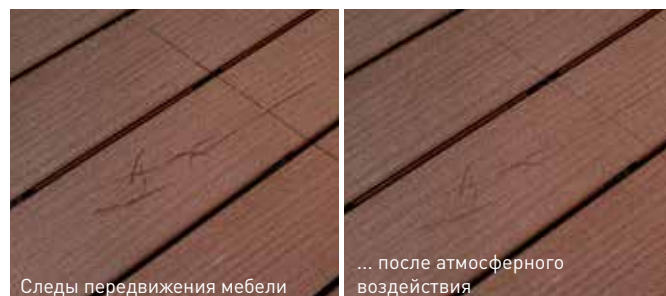

### Просто подождать

На вашей террасе идет активная жизнь — это прекрасно! Не переживайте из-за следов использования или так называемых «разводов» от передвижения мебели. Во время непогоды дождь полностью смывает следы использования с поверхности досок. Расслабьтесь и не думайте об этом! А если вам хочется что-то сделать, позаботьтесь о регулярной очистке террасы. Тогда видимых следов использования будет меньше.



### Интенсивная очистка с помощью абразивного порошка для GСС

Абразивный порошок используется для тщательной очистки сильно загрязненных террасных настилов EasyDeck®. Он не содержит поверхностно-активных веществ и других химикатов и безопасен для грунтовых вод. 2 кг абразивного порошка достаточно для площади примерно 20 м<sup>2</sup>. Нельзя обрабатывать им чувствительные поверхности или следует предварительно заклеить их, не использовать на террасных настилах, изготовленных методом коэкструзии. Очистка абразивным порошком осуществляется между 3 и 4 этапами ухода за террасой. Инструкция по использованию находится на этикетке продукта. Паспорт безопасности и перечень компонентов можно найти на сайте: [www.novo-tech.de/service](http://www.novo-tech.de/service)

## Ассортимент конструкционной древесины

Новая линейка конструкционной древесины EasyDeck® создана для воплощения любых идей и подкупает необыкновенной гибкостью в использовании. С помощью ромбовидного профиля и конструкционного бруса, входящего в комплект поставки, можно создать разнообразные варианты дизайна садового участка.

### Ромбовидный профиль

Ромбовидный профиль можно использовать как стильный элемент обшивки, а также в качестве замыкающей планки для террасного настила. Он представлен в семи цветах. Чтобы ромбовидный профиль гармонично сочетался с выбранной террасной доской, цвета ромбовидного профиля соотносятся с цветовым спектром. На странице 29 показано, какой профиль оптимально подойдет к вашему террасному настилу.

### Конструкционный брус

Конструкционный брус — это ваш ключ к безграничным творческим открытиям. Конструкционные брусья, представленные в девяти цветах, предназначены для индивидуального оформления элементов ландшафтного дизайна и мебели. Песочница, высокая клумба или скамья — с помощью конструкционного бруса можно сделать все.



## Широкая цветовая гамма ассортимента конструкционной древесины

### Ромбовидный профиль

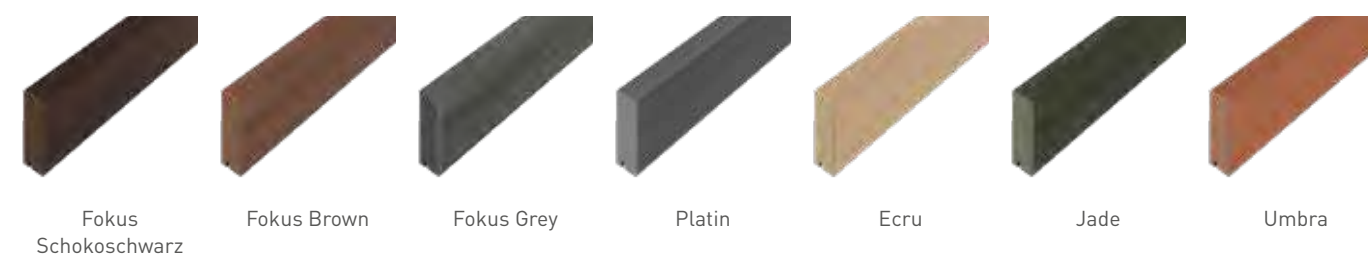

### Конструкционный брус

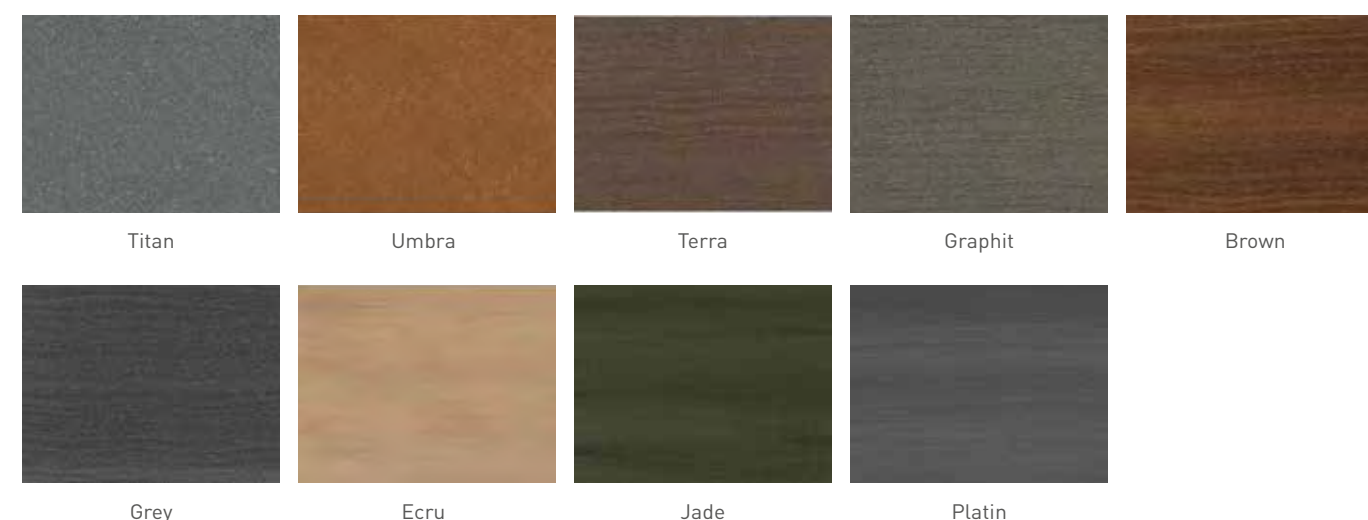





# Творчество без границ!

## EasyDeck® Конструкционный брус

40 x 112 x 3600 мм, в девяти цветах



Широкая цветовая гамма

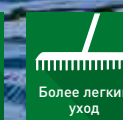

Более легкий уход

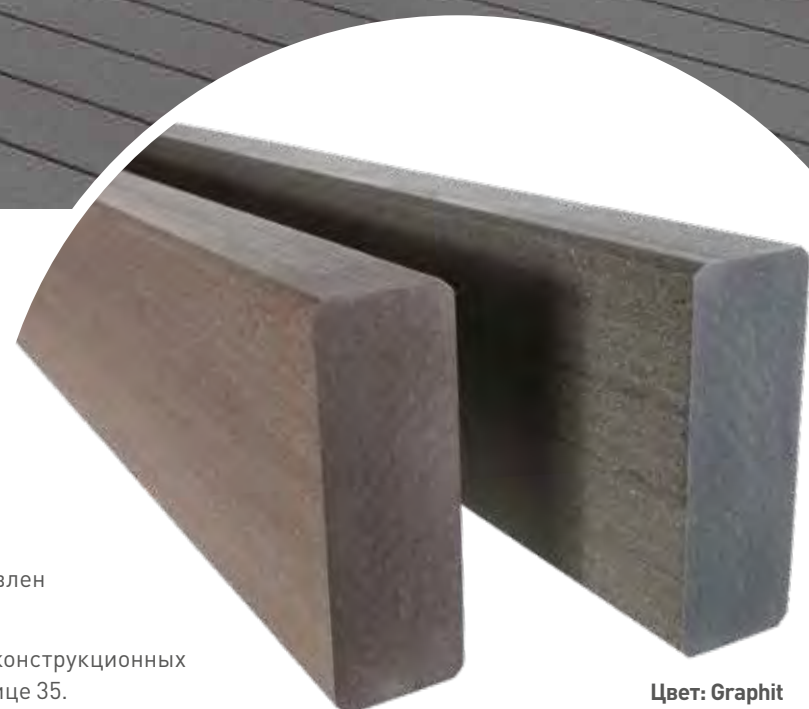

Цвет: Terra

Цвет: Graphit

### Широкая цветовая гамма

Конструкционный брус представлен в девяти цветах.

Вся цветовая палитра линейки конструкционных брусьев представлена на странице 35.

## Подходящие конструкционные брусья для креативных идей

Создан для творческих людей: новый конструкционный брус как часть ассортимента конструкционной древесины! В сочетании с ромбовидным профилем он позволяет воплотить в жизнь классические или абсолютно индивидуальные дизайнерские идеи. Инновационный состав наших материалов открывает широкие возможности для реализации креативных идей, которым обязательно найдется место на вашем садовом участке. Благодаря цветовой гамме из девяти оттенков вы можете подобрать конструкционный брус, идеально подходящий к облику вашей террасы, и реализовать любые свои желания.

- // Форма: прямоугольная, круглая
- // Представлен в девяти цветах
- // Стойкий цвет
- // Отсутствие опасных заусенцев
- // Массивный и прокрашенный насквозь
- // Безопасен для окружающей среды
- // Материал: **GCC**

На рисунке представлен конструкционный брус EasyDeck® цвета Graphit, мостики и ромбовидный профиль EasyDeck® цвета Jade (основание).





# Профиль с особым шармом!

## EasyDeck® Ромбовидный профиль

20,5 x 81 x 4200 мм, в семи цветах,  
расстояние между швами от 5 мм

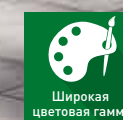

Широкая  
цветовая гамма

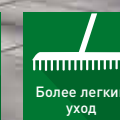

Более легкий  
уход

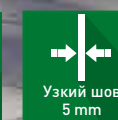

Узкий шов  
5 мм

max. 800 mm

max. 600 mm



Цвет:  
Fokus Grey

### Широкая цветовая гамма

Ромбовидный профиль поставляется  
в семи цветах.

Вся цветовая палитра линейки конструктивных  
брусьев представлена на странице 35.

### Принадлежности для изделий



Скоба из нержавеющей стали

### Руководство по эксплуатации

Монтаж ромбовидного профиля описан на  
сайте: [www.easydeck.de/en/downloads](http://www.easydeck.de/en/downloads)

## Массивный ромбовидный профиль с привлекательным переходом оттенков для стильной обшивки

Ромбовидный профиль можно использовать для выполненной со вкусом наружной деревянной обшивки или в качестве замыкающей планки новой террасы. Массивные профили, представленные в семи цветах, привлекают внимание эффектными цветовыми переходами и отлично вписываются в любое окружение. **Крепление может быть как открытым (с помощью винтов), так и потайным (с помощью зажимов из нержавеющей стали).** При необходимости ромбовидные профили можно использовать в многосекционной системе с межосевым расстоянием не более 80 см или в односекционной системе с расстоянием не более 60 см.



- // Поверхность: с переходом цвета, матовая, с одной стороны с сердцевинным лучом
- // Укладывается с одной стороны, крепится винтами (открытое крепление) или зажимом из нержавеющей стали (потайное крепление)
- // Расстояние между швами от 5 мм
- // Отсутствие опасных заусенцев
- // Массивный и прокрашенный насквозь
- // Безопасен для окружающей среды
- // Материал: **GCC-POWOLIT**





# Раз, два — забор готов!

**EasyDeck®**  
**Забор со стойками**  
 объект внимания

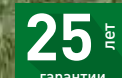
-   
Индивидуально регулируется по высоте и ширине
-   
Можно установить в любом углу
-   
Возможность создания конструкции, повторяющей рельеф местности
-   
25 лет гарантии от коррозии в земле

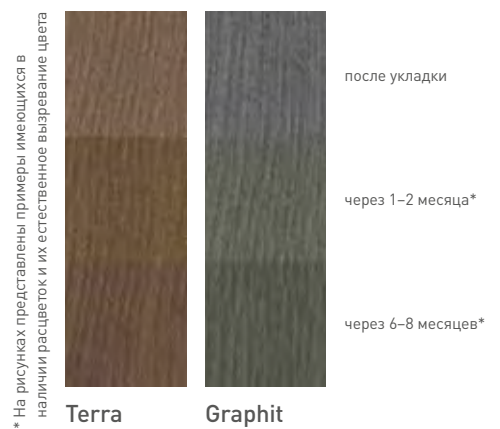

## Классический забор с массивной стойкой

Благодаря забору со стойками EasyDeck® ваш садовый участок с ограждением из инновационного материала будет выглядеть более эффектно. Подберите его с учетом конкретных потребностей своего садового участка: благодаря гибко регулируемым соединительным элементам массивные ригели можно монтировать разными способами и на разной высоте. Кроме того, в качестве дополнительного элемента дизайна предлагаются подходящие двери и ворота! Благодаря прочному анкерному соединению стоек с фундаментом ригельный забор может выдержать любую погоду. Но это еще не все: вам не придется беспокоиться по поводу коррозии стоек в земле в течение 25 лет, это предусмотрено нашими гарантийными обязательствами!

- // Форма: прямоугольная, круглая
- // Размеры: 40 x 112 мм
- // Длина: 178,6 см или 360 см\*\*
- // Возможность заказа предварительной подготовки всех элементов
- // Имеются в наличии подходящие двери и ворота
- // Стойкий цвет
- // Массивный и прокрашенный насквозь
- // Безопасен для окружающей среды
- // Материал: **GCC**

\* На рисунках представлены примеры, имеющиеся в наличии расцветок и их естественное выцветание цвета

На рисунке представлен забор со стойками EasyDeck® цвета Graphit

\*\* для конструкции, повторяющей рельеф местности





# Ограждение на высоком уровне!

EasyDeck®

## Декоративный забор

Blickfang с ригелем из  
материала GCC

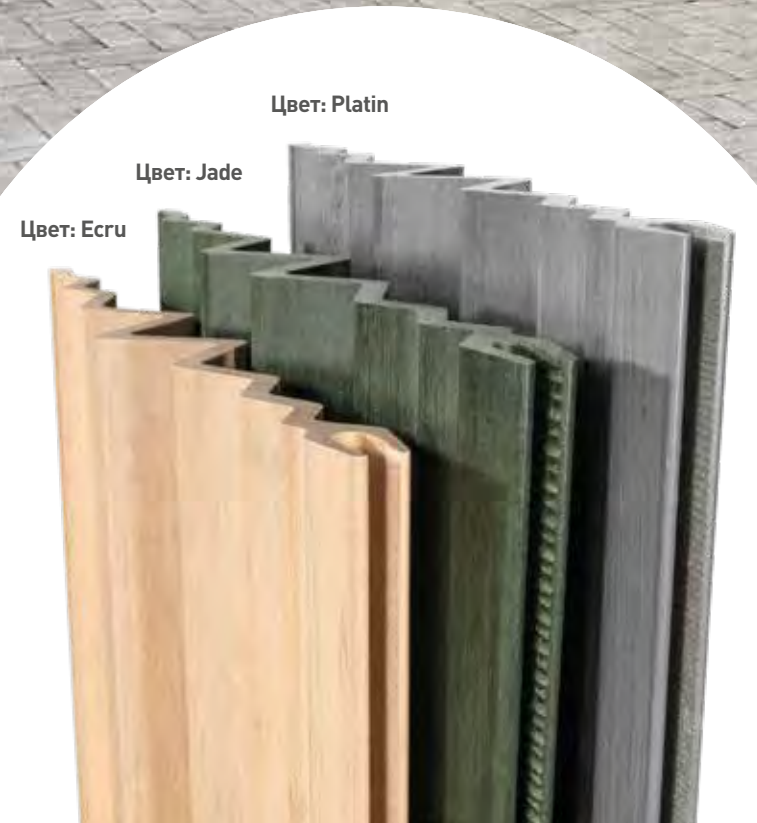
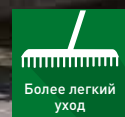
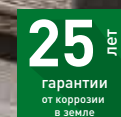
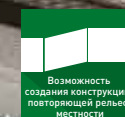
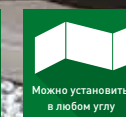
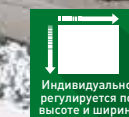

Цвет: Platin

Цвет: Jade

Цвет: Ecru



после укладки

через 1-2 месяца\*

через 6-8 месяцев\*

Ecru Jade Platin

## Эффективная защита от посторонних взглядов с помощью складных панелей

Насладиться покоем в своем личном пространстве и расставить декоративные акценты — в этом вам поможет декоративное ограждение Blickfang. Окрашенные под мрамор складные панели придают ему необычный вид, который сразу привлекает внимание. Материал отличается стойкостью цвета и грязеотталкивающими свойствами — панели очищаются сами благодаря их вертикальному положению и атмосферному воздействию. В ограждение можно легко встроить подходящие двери и ворота, конструкция также позволяет без труда справляться с неровной местностью и углами. К тому же наши стойки очень долговечны — мы предоставляем 25-летнюю гарантию от коррозии в земле. Одним словом, это идеальное решение для создания границ вашего садового участка!

- // Поверхность: окрашенная под мрамор, складная
- // Размеры: 35 x 270 мм и толщина: 6 мм
- // Длина: 160,2 см или 210 см\*\*
- // Возможность заказа предварительной подготовки всех элементов
- // Имеются в наличии подходящие двери и ворота
- // Стойкость цвета и грязеотталкивающие свойства
- // Массивный и прокрашенный насквозь
- // Безопасен для окружающей среды
- // Материал: **GCC-POWOLIT**

На рисунке представлен Blickfang Декоративный забор с ригелем из материала GCC EasyDeck® цвета Jade

\*\* для конструкции, повторяющей рельеф местности

\* На рисунках представлены примеры, имеющиеся в наличии расцветок и их естественное выцветание цвета



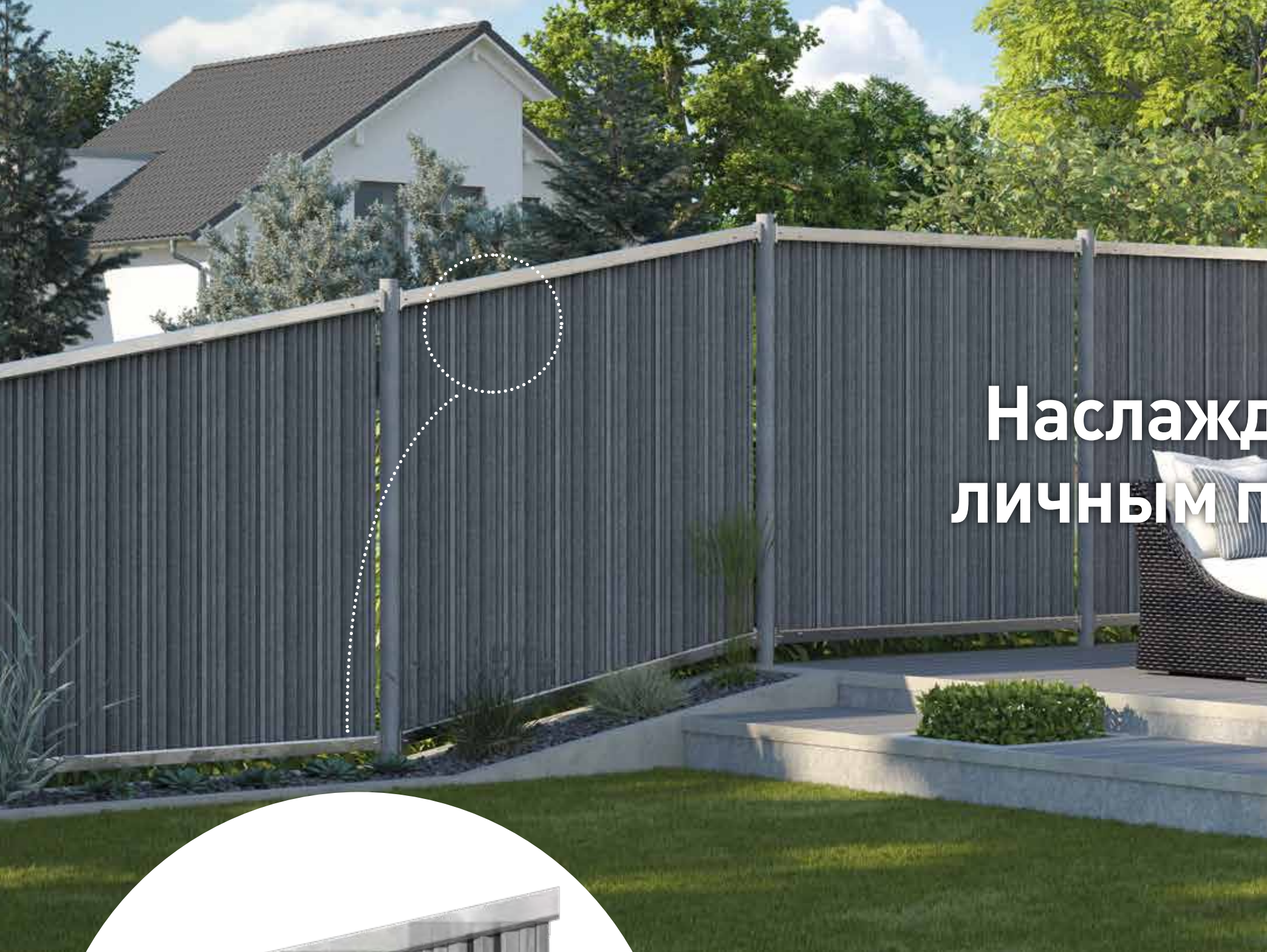

# Наслаждайтесь своим личным пространством!

EasyDeck®

## Декоративный забор

Ограждение Blickfang с ригелем из нержавеющей стали



**ПОДЪЕМ ДО 10 % БЕЗ КОСОГО СРЕЗА**

### Современный ригель из нержавеющей стали в практичном комплекте секции забора

Ни один земельный участок не похож на другой. Они различаются характером грунта, возвышенностями, углами или другими условиями. Для облегчения монтажа мы разработали комплект панелей забора с ригелем из нержавеющей стали. Благодаря этому можно компенсировать подъем до 10 %, не разрезая панели по диагонали. Монтаж ригеля из нержавеющей стали выполняется быстро, а благодаря сочетанию материалов он смотрится современно и эффектно.

- // В комплект секции забора с ригелем из нержавеющей стали входят следующие элементы: 2 ригеля из нержавеющей стали, включая крепление стойки, 1 вставная рейка, 7 панелей с винтами и принадлежностями
- // Стойки можно приобрести отдельно
- // Возможность компенсации подъема до 10 % без косога среза панели
- // Повторяет рельеф местности
- // Материал **GCC - POWOLIT** с нержавеющей сталью



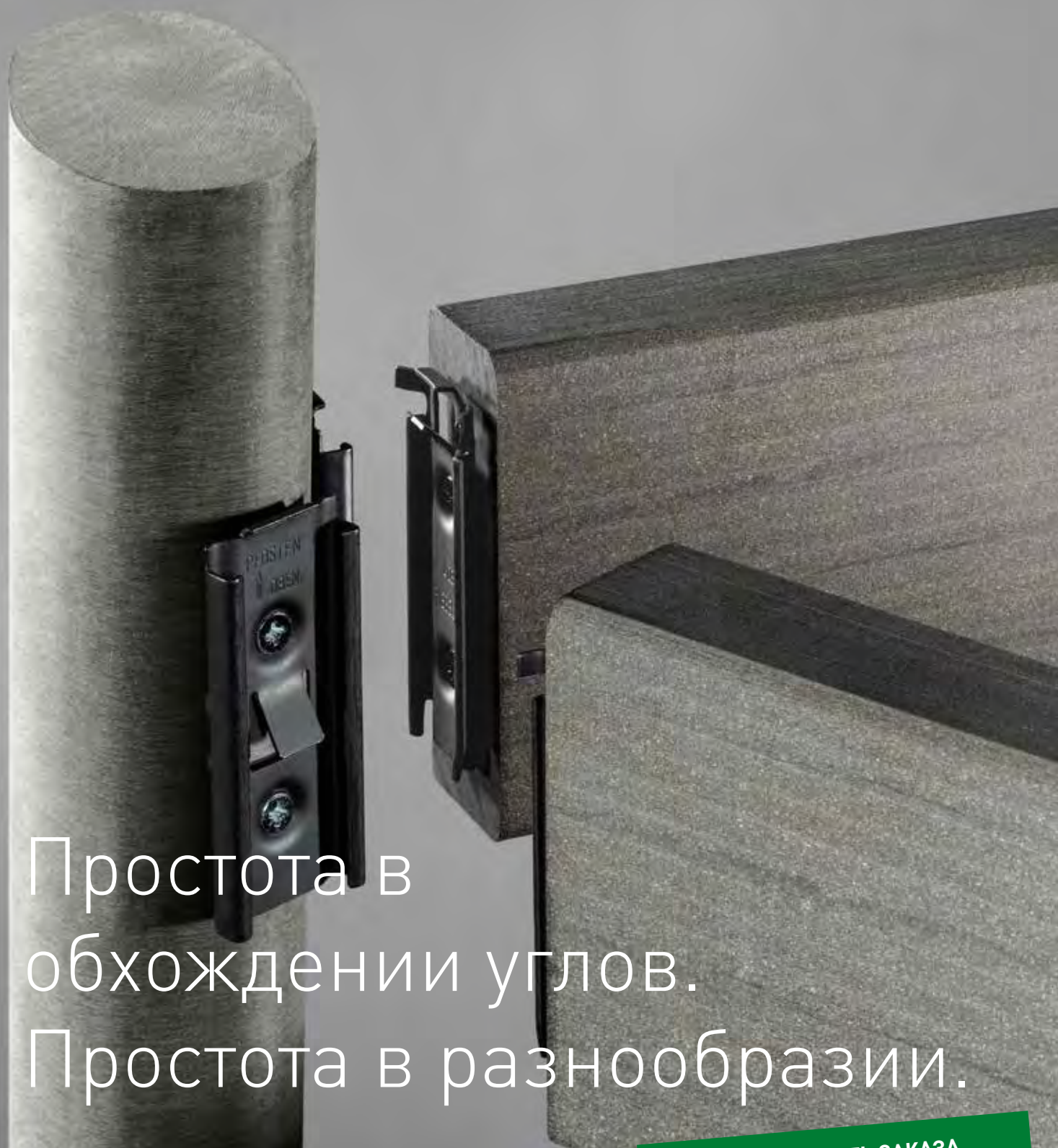

Простота в  
обхождении углов.  
Простота в разнообразии.

**ВОЗМОЖНОСТЬ ЗАКАЗА  
ПРЕДВАРИТЕЛЬНОЙ ПОДГОТОВКИ  
ВСЕХ ЭЛЕМЕНТОВ**

## Легкий монтаж всех вариантов забора

Данное руководство по монтажу EasyDeck® служит основой для монтажа всех вариантов заборов. Чтобы воспользоваться нашим гарантийным обслуживанием, используйте только оригинальные детали EasyDeck® и соблюдайте наши рекомендации по обработке.

С помощью онлайн-проектировщика можно модернизировать заборы EasyDeck® с учетом индивидуальных предпочтений. Чтобы вы могли без труда выполнить монтаж, мы можем по запросу выполнить предварительную подготовку всех элементов. Вам не придется тратить много времени на предварительное высверливание необходимых отверстий или совмещать диагональные секции, вы сможете сразу приступить к монтажу! Создайте индивидуальный проект забора легко на сайте: [planer.easydeck.de/blickfang](http://planer.easydeck.de/blickfang)

### Монтаж выполняется очень легко

- // Для монтажа с помощью резьбового соединения на опорной плите используются только стойки длиной 2,20 м. Не допускается превышение общей конструктивной высоты 2 м (от верхнего края земли до верхнего края стойки). Осторожно: Более высокие конструкции не соответствуют требованиям статики.
- // Предварительно высверленные отверстия должны быть на 0,5 мм меньше диаметра винтов. Раззенковать отверстия для соединительных элементов ригелей, чтобы обеспечить полное наложение. Соблюдать минимальное расстояние между краями отверстий, равное 10 мм.

- // Во время монтажа стоек и ригелей необходимо соблюдать расстояние 12 мм, чтобы при необходимости конструкция могла свободно расширяться.
- // Полная фиксация соединительных элементов ригелей до окончательного монтажа обеспечивает максимальную устойчивость.
- // При монтаже учитывать допустимые отклонения размеров по длине, ширине и толщине, обусловленные особенностями монтажа и производства, а также еще раз проверить размеры на строении.

### Конструкция, повторяющая рельеф местности

Возвышенности на местности? Для декоративного ограждения EasyDeck® или ригельного забора EasyDeck® это не проблема. Благодаря размерам системы EasyDeck® она легко монтируется на возвышениях до 3%. Для возвышенностей до 10% необходимо использовать конструкции специальной длины или комплект секции забора с ригелем из нержавеющей стали. Чтобы индивидуально адаптировать конструкцию к более значительным перепадам высоты на местности, необходимо разрезать ригель и элемент по диагонали.

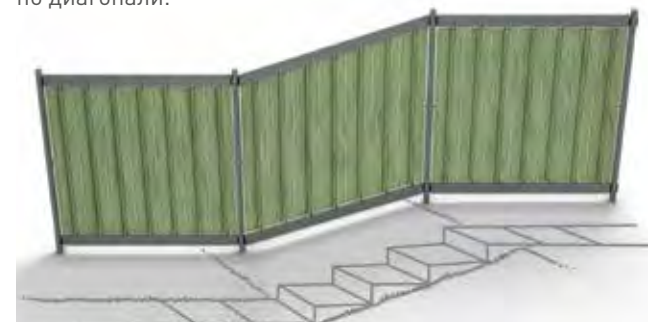

### Угловой монтаж

Благодаря овальной форме стойки EasyDeck® и инновационным соединительным элементам ригеля можно устанавливать ригельный забор и декоративное ограждение в свободные углы.

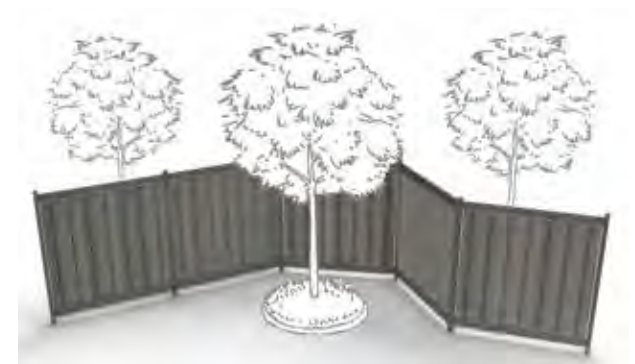

### Варианты анкерного крепления

Стойки EasyDeck® служат долго, даже если они вбиты в землю. Мы даем гарантию от образования коррозии на 25 лет! Вы можете сами решить, забетонировать стойку или установить ее на опорной плите.

#### Простое бетонирование стойки

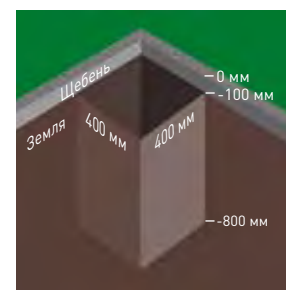

Выполнить все отверстия в фундаменте (400 x 400 x 800 мм).

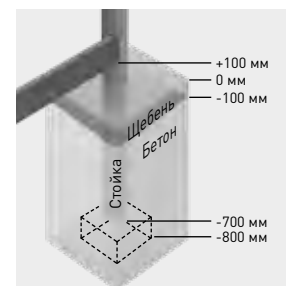

Заполнить отверстие в фундаменте бетоном на глубину 100 мм. Вставить раму в отверстие в фундаменте на глубину 700 мм. Точно выровнять нижний край стойки с помощью небольшого строительного кирпичика. Забетонировать отверстие в фундаменте до -100 мм. Все стойки должны быть установлены перпендикулярно.

#### Простой монтаж стойки на опорной плите

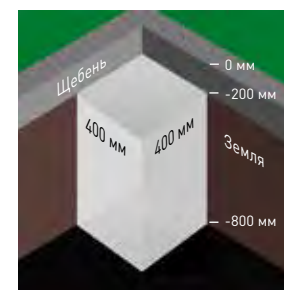

Необходим отдельный, специально предназначенный фундамент. Выполнить все отверстия в фундаменте (400 x 400 x 800 мм) и залить бетоном на глубину от -800 мм до -200 мм. Дать бетону полностью затвердеть. В качестве альтернативы заказчик может изготовить соответствующую систему анкерного крепления самостоятельно.

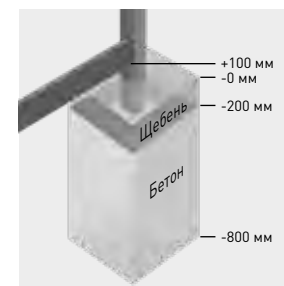

Предварительно высверлить на стойке отверстия для опорной плиты (75 x 850 мм). Прикрутить опорную плиту к овальной стойке винтами (3 штуки, M8 x 80 мм). Закрепить опорную плиту со стойками на фундаменте с помощью соответствующей системы анкерных креплений. Все стойки должны быть установлены перпендикулярно.



# Последовательность монтажа защитного ограждения Blickfang

**1** 150 мм от нижней кромки соединительного элемента ригеля до верхней кромки стойки

Для ригелей из нержавеющей стали: 124 мм от нижней кромки соединительного элемента ригеля до верхней кромки стойки

1738 мм от нижней кромки верхнего соединительного элемента ригеля до нижней кромки нижнего соединительного элемента ригеля

Для ригелей из нержавеющей стали: 1790 мм от нижней кромки верхнего соединительного элемента ригеля до нижней кромки нижнего соединительного элемента ригеля

**2** **Внимание:** не фиксировать окончательно верхний ригель!

В качестве альтернативы использовать ригели из нержавеющей стали!

**3** Фиксация положения с помощью вспомогательных объектов (не входят в комплект поставки)

**4** 6,5 x 30 мм  
20 x 3 мм  
1626 мм

**5** Возможные точки крепления для держателей панели

**6**

**7**

**7a** Ригель из нержавеющей стали

**8**

**9**

**10**

**10a** Ригель из нержавеющей стали

**11** 1626 мм размер в свету между кромкой ригеля внизу (верхний ригель) и кромкой ригеля вверху (нижний ригель)

**11a** Ригель из нержавеющей стали

## Рамная конструкция

- Прикрутить соединительный элемент «Стойка» к стойке. Расположить соединительный элемент «Ригель» на торцевых сторонах ригелей по центру и соединить винтами. С помощью сверла 5,5 мм просверлить отверстия глубиной 35 мм и раззенковать их. (Соединительные элементы ригелей на ригелях из нержавеющей стали уже смонтированы)
- Окончательно зафиксировать нижний ригель на стойке. Установить верхний ригель, но не фиксировать окончательно!
- Установить предварительно смонтированную раму и закрепить в фундаменте перпендикулярно ему (бетонирование / резьбовое соединение). См. раздел «Варианты анкерного крепления». Собрать все остальные рамы. Для этого прикрутить соединительный элемент «Стойка» к стойке. Расположить соединительный элемент «Ригель» на торцевых сторонах ригелей по центру и нанести разметку. С помощью сверла 5,5 мм просверлить отверстия глубиной 35 мм и раззенковать их. Закрепить стойки в фундаменте перпендикулярно, окончательно зафиксировать нижний ригель и установить верхний ригель.

## Простой монтаж панели ригелями из материала GCS

- Демонтировать верхний ригель забора. Для бокового держателя панели высверлить по центру стойки отверстие глубиной 30 мм (сверло 6,5 мм) и раззенковать его на глубину 3 мм (сверло 20 мм). Закрепить держатель панели (см. деталь).
- Вставить первую панель в боковой держатель панели, затем определить, наметить и высверлить нижнее отверстие в ригеле для нижнего держателя панели. Установить нижний держатель панели посередине самой высокой выемки на панели слева или справа. Вставить панель с держателем панели (см. деталь).

- Определить следующую точку сверления и высверлить отверстие глубиной 25 мм (сверло 6,5 мм).
- Вставить остальные панели в предыдущую панель, соединить их и закрепить внизу держателем панели.
- Вставить остальные панели. Во время монтажа последней панели дополнительно зафиксировать ее сбоку держателем панели (см. деталь 4).
- Закрепить на верхнем краю панели держатели панели и установить верхний ригель, но не фиксировать его окончательно. Точно разметить отверстия для верхних держателей панели и высверлить отверстия глубиной 25 мм (сверло 6,5 мм).
- Установить и окончательно зафиксировать верхний ригель
- Аналогично выполнить монтаж следующей секции забора.

## Альтернативный вариант монтажа с ригелями из нержавеющей стали

- Вставить вставную рейку в нижний ригель из нержавеющей стали (при горизонтальном монтаже) для выравнивания панелей по высоте. Теперь можно установить их.
- Вставить каждую следующую панель в предыдущую и таким образом соединить их. (Внимание: в конструкциях с ригелями из нержавеющей стали используются панели специальной длины 180,5 см.) Установить и окончательно зафиксировать верхний ригель из нержавеющей стали. Закрепить первую и последнюю панель на нижнем и верхнем ригеле штифтом с резьбой и колпачковой гайкой (отверстия в ригеле уже высверлены).
- Аналогично выполнить монтаж следующей секции забора.

Для создания индивидуальных конструкций, например, наклонных, повторяющих рельеф местности, используйте конфигуратор заборов на сайте: [planer.easydeck.de/blickfang](http://planer.easydeck.de/blickfang)

## Обзор изделий для монтажа декоративного ограждения Blickfang

**25 лет** гарантии от коррозии в земле

**Стойка**  
Размеры: 60 x 90 мм  
Цвета: Terra и Graphit  
Длина: 220 см, 270 см (для конструкций, повторяющих рельеф местности предлагается длина 360 см)

**Панель**  
Размеры: 35 x 270 мм  
Длина: 160,2 см (для конструкций, повторяющих рельеф местности, предлагается длина 210 см)  
Толщина: 6 мм  
Цвета: Jade, Ecru и Platin  
Необходимое количество: 7 штук на секцию

**Комплект секции забора с ригелями из нержавеющей стали**  
монтаж на возвышенности до 10 % без косого среза панели  
В комплект для 1 секции забора входят следующие элементы:  
2 ригеля из нержавеющей стали с креплениями для стоек  
1 вставная рейка  
7 панелей (цвет Jade, Ecru или Platin) с винтами и принадлежностями  
Стойки необходимо приобретать отдельно. Комплект можно комбинировать с любой другой системой стоек.

**Дверь и ворота**  
Размеры: 102 x 185 см (Дверная коробка: 112 x 270 см)  
Цвета: Дверная коробка: Terra и Graphit  
Панели: Jade, Ecru и Platin с фурнитурой, предварительно выровненной для профильного цилиндра  
Изготовление по запросу  
Внимание: соединить дверную коробку и стойки с силовым замыканием с помощью 5 винтов M8 x 80 с каждой стороны, а затем вместе забетонировать.

**Держатель панели**  
Необходимое количество: 16 штук на секцию  
Материал: нержавеющая сталь

**Соединительный элемент ригеля, разъемный Стойка/ригель**  
Необходимое количество: 2 штуки на ригель  
Материал: нержавеющая сталь черная с 4 винтами (M6 x 30 мм) на каждый соединительный элемент

**Ригель**  
Размеры: 40 x 112 мм  
Цвета: Terra и Graphit  
Длина: 178,6 см (для конструкций, повторяющих рельеф местности, предлагается длина 360 см)

**Опорная плита – стойки**  
Размеры: 120 x 120 мм  
Необходимое количество: 1 штука на стойку  
Материал: оцинкованная сталь  
Толщина: 8 мм  
с 3 винтами (M8 x 80 мм) на каждую плиту



## Последовательность монтажа ригельного забора

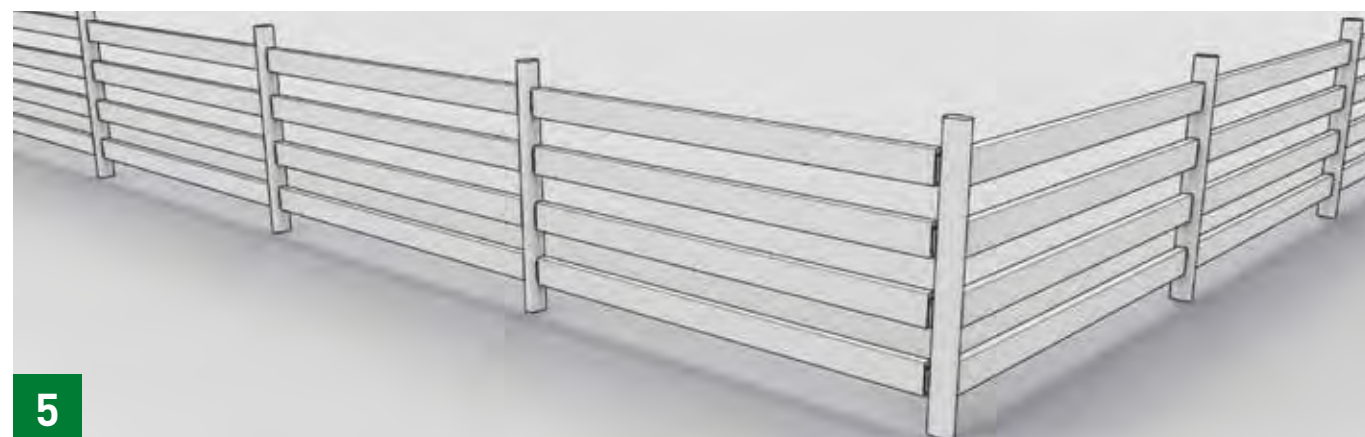
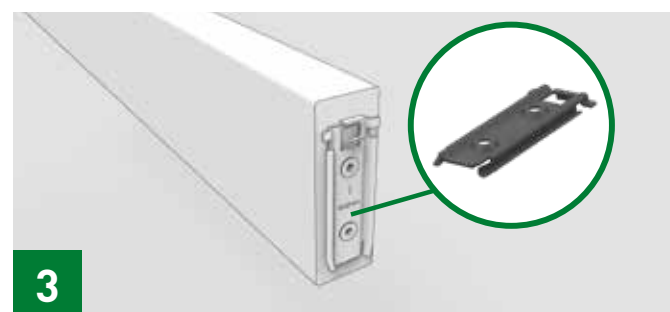
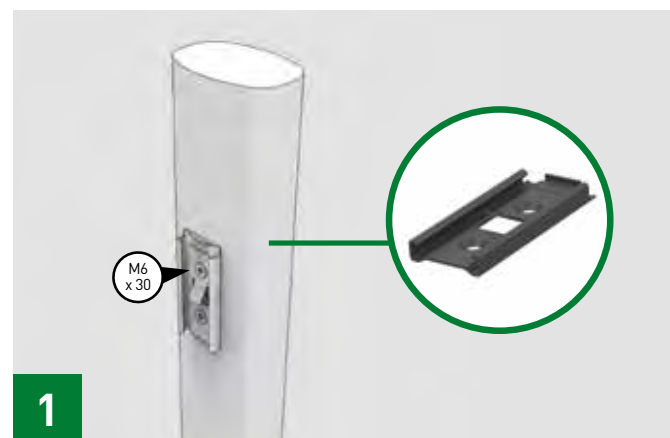

1. Прикрутить соединительный элемент к стойке. Учитывать метку «ВЕРХ». С помощью сверла 5,5 мм просверлить отверстия глубиной 35 мм и раззенковать их.
2. Распределить соединительный элемент на стойке на одинаковом расстоянии друг от друга. Следует иметь в виду, что нижний ригель забора находится на расстоянии не менее 100 мм от земли.
3. Расположить соединительный элемент на торцевых сторонах ригелей по центру, нанести разметку, раззенковать и соеди-

- нить винтами.
4. Вставить верхний и нижний ригели, верхний ригель не фиксировать окончательно.
5. Установить предварительно смонтированную раму и закрепить в фундаменте перпендикулярно ему (бетонирование / резьбовое соединение). См. раздел «Варианты анкерного крепления». После схватывания бетона или крепления винтами снять верхний ригель, вставить снизу все отсутствующие ригели и окончательно зафиксировать.



Материал  
для будущего.  
Материал, который  
сохранится надолго.





## Выходные данные



**Издатель:**

NOVO-TECH Trading GmbH & Co. KG  
Siemensstraße 31, 06449 Aschersleben, Germany  
(Ашерслебен, Германия)

**Концепция/дизайн/макет/фотографии:**

FULLHAUS GmbH, Регенсбург, Германия

Возможны изменения.

Компания не несет ответственности за опечатки.

**Цвета и графика могут отличаться от оригинала  
из-за особенностей цветопередачи при печати.**

**По состоянию на:**

22 апреля 2021 года // 1-я редакция

## Ваш дистрибьютор



**EasyDeck<sup>®</sup>**  
Made in Germany